

INNO·HIT®

55" LED TV
User Manual

IH55SK

4K
ULTRAHD

Getting Started/Features of Your Appliance ..	4	Main Menu	20
Important Warnings	5	Input Sharing	20
Keypad and Connections	8	Live TV Menu	20
Rear Panel for Jacks	8	Picture Settings	20
Before Use	9	Sound Settings	21
Content of Package	9	Tuning	21
Remote Control	9	Functions	23
Remote Control Button Functions	10	Timer Settings	24
Start-Up / First Time Installation	11	Lock Settings	24
Language	11	Troubleshooting	25
Country	11	Technical Specifications	26
Time Zone	11	Product Features	27
Network Settings	11	Stand Setup / Assembly	28
Interface Selection	11		
Home Page	12		
Recommended Applications	12		
Applications	12		
Browser	12		
Sports & Music	13		
Sources	13		
Settings	13		
Set the Name of Your Appliance	14		
Network & Internet	14		
Applications	14		
Device Preferences	14		
Media	17		
Picture	17		
Sound	18		
Video	18		
Installation Package	19		
Local Storage	19		
Network Sharing	19		

Please read this user manual before installation and operation.

Dear Customer,

We kindly request you to read this whole manual carefully before using your product and then keep it as a source of reference, as it may be necessary in the future.

This user guide will...

Ensure the quick and safe use of your appliance. Particularly observe the information regarding safety.

The device features the following:

- Full function remote control
- For operations on the screen, displaying the complete menu and commands (on screen display);
- Multilanguage OSD menu support
- Memory for 100 analog channels **(Optional)**
- Auto search option
- Programmable ON/OFF timer
- Automatic standby at program end
- Auto display format (4:3 or 16:9)
- Fast teletext with 1000 pages of memory
- Digital Connection with HDMI port
- Playing audio, picture and film files from USB port
- Memory for 4000 digital channels **(Optional)**
- CI Module
- AV In
- YPbPr Input
- DVB T2 / C **(Optional)**
- DVB T2 / C / S2 **(Optional)**
- DVB S2 **(Optional)**
- Android™ **(Android is a trademark of Google LLC.)**
- Wi-Fi and Ethernet (LAN) Support
- Bluetooth **(Optional)**







“The terms HDMI, HDMI High Definition Multimedia Interface, and the HDMI Logo are trademarks or registered trademarks of HDMI Licensing Administrator, Inc.”

* Keep in mind that this user guide may apply to other product models.

* Your TV's OSD (On Screen Display) may differ from the models shown in this manual.

* Screen sharing is not supported on some iPhone and Android phone models.

	CAUTION DO NOT OPEN - RISK OF ELECTRICAL SHOCK!	
<p>WARNING: PLEASE DO NOT OPEN COVER (OR BACKPANEL) TO AVOID ELECTRICAL SHOCK DANGER. THE DEVICE DOES NOT INCLUDE PARTS WHICH CAN BE REPAIRED BY USER. REFER TO AUTHORIZED PERSONEL FOR SERVICE OPERATIONS.</p>		
	<p>This sign is used for the purpose of warning against risk of electrical shock, due to non-insulated material in the device.</p>	
	<p>This sign is used in order to warn the user that there are important use and maintenance (service) instructions in the device manual.</p>	

- Make sure that voltage on the identification plate meets the local electric network voltage.
- This device set is a first class device. It must be connected to a grounded wall outlet.
- In order to provide adequate ventilation, place the device in such a manner that a space of 10 cm is left around it.
- Do not block the back and side ventilation holes of your device Set. Do not cover the ventilation openings with items like newspaper, tablecloth, curtain, etc.
- Install the device far enough from the heat sources (fireplace etc.) and devices that creates strong magnetic and electrical field.
- Relative humidity at the installation room cannot exceed 85%.
- Do not expose your appliance to direct sunlight when placing.
- Do not expose your appliance to mechanical vibration or bump.
- Do not place your appliance on dusty environments.
- Water splashes or drops must be avoided upon the devices.
- Substances filled with water (vase, etc.) must not be placed upon the device.
- Condensation can be seen on screen (and on some parts inside the Device set) when moving the TV set from a colder ambient to a warmer one.

Before switching on the appliance set again wait for the evaporation.

- The appliance set can be operated or switched to standby status using the buttons on the set.
- If you are not planning to use the appliance for a long time, unplug the power cable from the main plug.
- It is recommended to unplug the Device set from mains switch and antenna cable during thunderstorms to avoid hazardous electrical or electromagnetic fluctuations. Therefore, arrange the mains and antenna plugs to be unplugged easily when needed.
- Do not place inflammable objects such as lighting candle on the appliance.

Led Panel

The materials used in this product are made of fragile materials. Therefore, they can break when the product is dropped or hit with other objects. LED panel is a high tech product and offers you high detailed images. From time to time, a few inactive pixels on screen can appear in blue, green or red steadily. This has no effect over the product performance.

Transport

Make sure that the product is turned off, unplugged, and all cables are disconnected during transport. 2 or more people may be required to carry large TVs. Do not press or apply pressure to the front panel of the TV.

Otherwise, you may cause product damage, fire or personal injury.

- Do not hit the product, drop anything in it, and do not throw anything at the screen.
- Do not press or scratch the panel with your hand or a sharp object such as nails, pencils or pens. Otherwise, the screen may get damaged.

Cleaning and Maintenance

When cleaning, unplug the power cord and wipe it gently with a soft, dry cloth. Do not spray water and other liquids directly on the TV. Do not use glass cleaner, air freshener, insecticide, oil, polish (car, industrial), abrasives, acetone, thinner, benzene, alcohol and similar materials that can damage the products and panels. Otherwise, it may result in electric shock or product damage.

NOTICE

Aggressive cleansers, alcohol based and abrasive products can damage screen. Frequently dust out the ventilation pores on the back and on the sides. Using solvents, abrasive or alcohol based products can damage the appliance set. In case of any object or liquid leakage inside the device, immediately pull out the plug and have the device checked by an authorized service. Neither unseal the device by yourself nor have it opened by unauthorised people, otherwise you will risk both yourself and the device.

Keep the packing box and original packing materials to repack your appliance when needed.

Handling and Moving the TV

- It is recommended to carry the TV in a box or in its original packaging material.
- Unplug the power cord and all other cables before lifting or moving the TV.
- To prevent the product from being scratched or damaged, and to carry it safely, it must be transported vertically by removing from the box without touching the screen by at least two people.

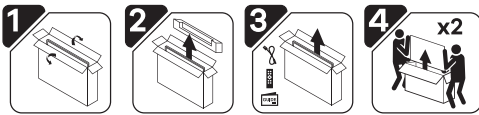

Hold the bottom and top of the TV frame firmly. Make sure not to hold the transparent part, speaker and speaker grill area.

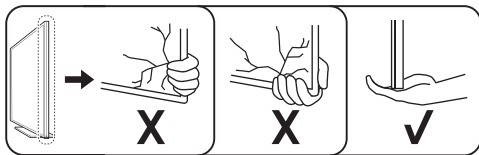

During transport, do not shake the TV or subject it to excessive vibration.

- During transport, keep the TV upright, never turn it sideways or tilt it to the left or right.
- When handling the TV, be careful not to damage the protruding buttons.

Mounting

- Install the appliance near a plug that can be accessed easily.
- Place the appliance set on fixed and flat ground.

Wall mounting:

Warning: Two persons needed for this operation.

In order to assure a safe setup, pay attention to the safety points below:

- Check the carrying capacity of the wall for the total weight of appliance set and wall mounting mechanism.
- Follow the instructions coming with the wall mount piece.
- The appliance set must be installed on a plain wall
- Make sure to use seals adequate with the wall material.
- Make sure that the appliance set cables won't hang up on the device.

All other security instructions concerning our appliance sets are also valid in here.

Mounting on a stand:

Warning: Two persons needed for this operation.

In order to assure a safe setup, pay attention to the safety points below:

- Lift the TV and place it in an upright position on the stand.
- Leave 10 cm (minimum) space from the wall for proper ventilation.
- Do not place the product on a place smaller than the product's surface width.

CAUTION:

Make sure that the surface you are planning to place the appliance set on is strong enough to carry the weight. Do not place the set on an unstable surface (a mobile rack, utmost point of a section, etc.) and make sure that the front side of the TV set does not hang down over the surface it is placed on.

CAUTION:

Do not install the TV on or near heat sources, as this may cause fire or other damage.

Conditions Regarding Environment and Human Health

Complies WEEE Regulations.

WEEE

This device should not be disposed of with household waste, being formed of recycled materials in accordance with the WEEE directive.



This symbol on product or its package indicates that this product should not be treated as a domestic waste. Instead, it should be delivered to appropriate collection points for recycling electrical and electronic appliances. You will help potential negative results that may arise in respect of environment and human health be prevented by ensuring that this product is disposed accordingly. **Recycling the materials will help natural resources be protected.**

For more detailed information regarding recycling of this product, please contact local civil offices, domestic wastes disposal services or the dealer you have purchased the product.

- Do not touch the outlet and wall plug with wet hands.
- Whenever you recognize a burning smell or smoke immediately unplug the mains switch of appliance set.
- Do not open the back cover of the appliance set on your own. Otherwise you may be exposed to electric shock.
- The appliance set has adequate protection to avoid giving away X-ray radiation. Workouts carried by unqualified persons, changes in the high voltage section or changing the LED panel with an inadequate model can cause a major increase in the X-ray radiation. A set modified this way has no initial specifications and must not be operated.
- Excessive sound pressure from earphones and headphones can cause hearing loss.
- Dispose used batteries into appropriate bins considering the damages it can give to the environment.

Information Regarding Usage Faults

- Any liquid contact to product in case of rainwater reaches to the product through antenna cable,
- Incorrect voltage application, high voltage reception,
- Interventions performed by unauthorised individuals,

- Faults due to dropping and crashing after the product is delivered to the consumer, the breakages and scratches on outer surface are all user faults.

Information Regarding Efficient Use in Respect of Energy Consumption

- When the appliance set does not work, it should be unplugged rather than being turned off using the remote controller. In case it is turned off by the remote controller, it will continue to consume energy on Stand-By position.
- Low sound level will reduce energy consumption.

Its service life is 10 years. This is the period for which the spare parts required for the operation of this product as defined.



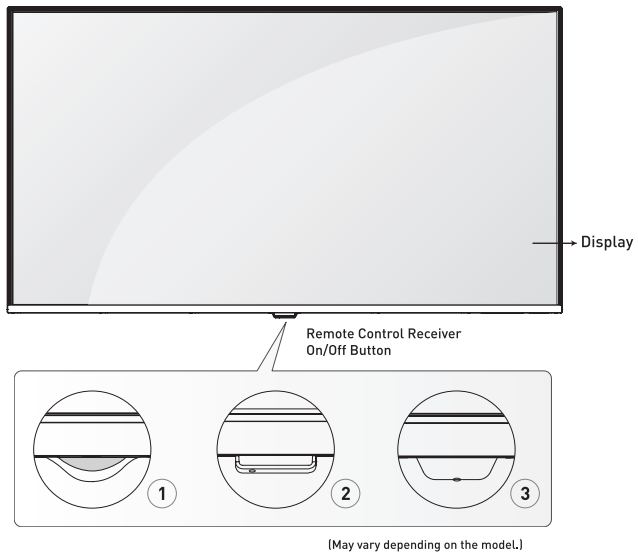

Rear Panel for Jacks

[May vary depending on the model.]

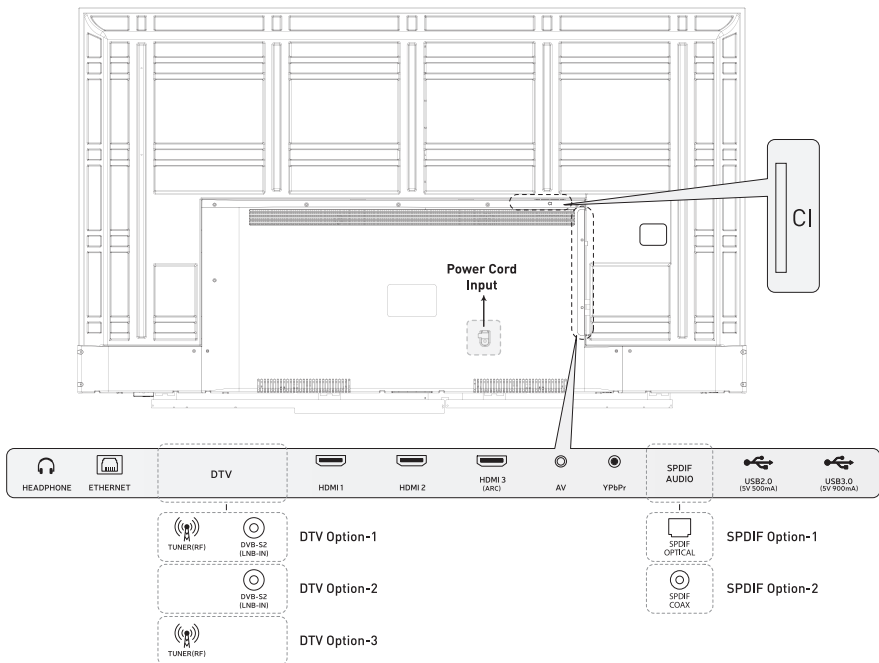

Packing

When you open the package, make sure that no necessary parts are missing. If any of these are missing or damaged, please contact your dealer.

- Remote Control
- User Manual
- Batteries

Remote Control

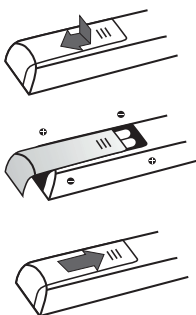

After reading the instructions on this page regarding the operation of your TV set and the remote controller, you can proceed to the other pages that tell the use of remote control and channel setting procedure.

To replace the batteries, open the battery cover, replace the batteries (2x AAA) + and - poles match the

directions in the battery compartment and then close the battery cover. Make sure you point the remote control at the remote control receiver on the TV.

CAUTION:

- Do not use old and new batteries together, otherwise the remote control may be damaged.
- Do not use rechargeable batteries.
- Do not expose the batteries to high temperatures; do not throw in the fire, charge or lay open. Otherwise this may cause effluence or explosion.
- If you are not going to use the remote control for a long time, remove the batteries inside.
- If the battery is replaced with a wrong type, there is danger of explosion. Please replace only with the same or equivalent battery.

Watching TV

- Plug the electric cable FIRST to the television, and THEN to the wall outlet. Location of the electric socket at the back side of the TV can vary upon the model.

- Your TV set can only be connected to an AC power supply. It must not be connected to a DC supply. If the plug is departed from the electric cable, never plug it into wall plug.

- Plug the exterior antenna cable or cablevision cable to the antenna/cable input socket at the back of the TV set.

CAUTION:

- Antenna socket (75 Ohm - VHF/UHF/cable) can be used for the connection of other devices (video recording device, satellite receiver, etc) connected with an exterior antenna or modulator. We recommend not to connect other devices (video recorder, satellite receiver, etc.) to your TV set initially, as the installation procedure will get more complicated due to the additional steps. You may connect these devices after finishing channel adjustment.

- You can turn on your TV by pressing the On/Off button.

NOTE:

- Before connecting the other devices to AV sockets, complete the channel adjustment to avoid any problems about device selection.
- Unplug the power cord from the outlet before connecting any device to your TV. Otherwise, you may cause your TV to malfunction.









- 1. Standby:** Switches On/Off the device.
- 2. Source :** Opens the source page.
- 3. Mute :** Switches On/Off the volume.
- 4. TXT:** Displays the Teletext.
- 5. Screen Mirroring:** Screen mirroring allows the display of the compatible screen (such as a smartphone) on TV.
- 6. REC:** Starts the PVR recording.
- 7. PVR:** Opens the recording playback page.
- 8. Stop:** Stopping media files.
- 9. Fast Forward:** Fast forwards the media.
- 10. Play/Pause:** Plays or pauses the media. / Opens the time shift menu.
- 11. Fast Rewind:** Fast rewinds the media.
- 12. Color Keys:** Activates the functions related with Red/Green/Yellow/Blue icons.
- 13. Space Key:** Performs space between characters and words on the on-screen keyboard.
- 14. Delete Button:** Deletes the characters written on the screen keyboard.
- 15. HOME:** Opens the Smart TV page.
- 16. VOL+/-:** Adjusts volume level.
- 17. CH+/-:** Changes channels.
- 18. Mouse:** Turns the mouse on/off.
- 19. OK:** Opens the channel list.
- 20. Navigation Buttons:** Performs navigation in menus.
- 21. Menu:** Opens the menu.
- 22. EXIT :** Exits the application and menu.
- 23. RECALL:** Switches to previous channel.
- 24. FAV (Favourites):** Performs the operation regarding the coloured keys.
- 25. EPG (Electronic Programme Guide):** Displays the electronic programme guide.
- 26. Info :** Displays information about the content on the screen.
- 27. Numeric Buttons:** Changes channels, enters a number in a text box on the screen.
- 28. Subtitle Language:** Shows the subtitle option.
- 29. Audio Language:** Shows the audio language option.



Start-Up

Plug the power cord in. In standby mode, press the  (StandBy) button on the remote controller to turn on the TV.

If you are turning on the TV for the first time; your TV will start booting, please wait. After the booting is completed, the First Time Installation menu will be displayed.

Language: Press / buttons to select the language you want, then press **OK** button to confirm. Press "Next" button to proceed to the next step.

Country: Press / and / buttons to select the country you want, then press **OK** button to confirm. Press "Next" button to proceed to the next step.

Time Zone: Press the / keys to select your city or a city on the same time zone as your city, then press the **OK** button to confirm. Press "Next" button to proceed to the next step.

Network Settings: Displays the current wired network information. Press "Next" button to proceed to the next step.

Interface Selection: Choose which button you want to use to turn on your Smart Television. Start TV; (To open the LiveTV application) Start with Homepage; (To open the Smart TV home page).

Press "Next" button to proceed to the next step.

You are ready to use your Smart TV.

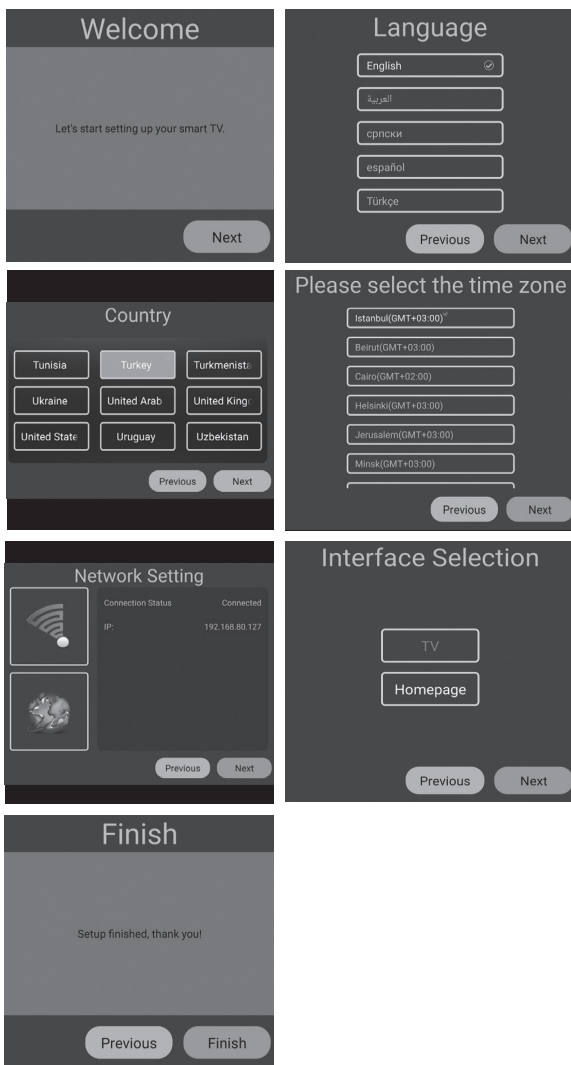

Before you start using the TV, make sure that the time and date are correct. You can access the home page by pressing the **"HOME"** button on the remote control. The first line of the homepage includes videos that are newly trending. Videos will be updated every few days. Press the ◀/▶ buttons to select the video and then press the **OK** button to play the desired video (Note: Youtube application must be installed to play these videos).

Recommended Applications

These are the recommended applications in the Application Store. Press **OK** button to download these applications from the store. You can also enter the Application Store to download different applications.

Applications

This section includes pre-installed and user-installed apps. Press ◀/▶ buttons to select a APPLICATION, then press **OK** button to start the application.

Browser

The user can access the internet via the browser application (The browser must be downloaded and installed). After installing the browser, it can be accessed by pressing the **"HOME"** button on the remote control.

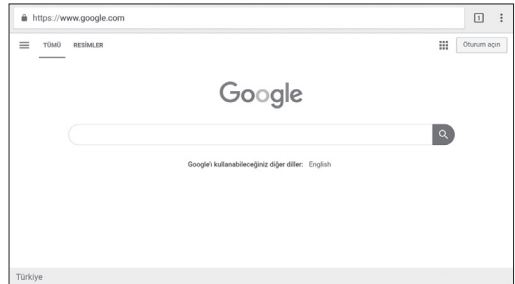
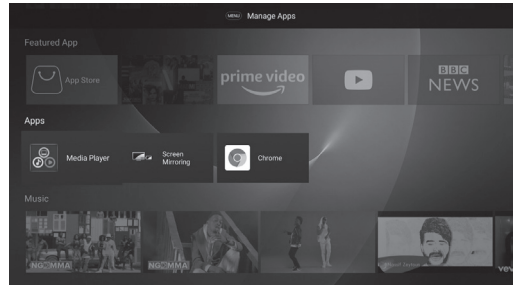
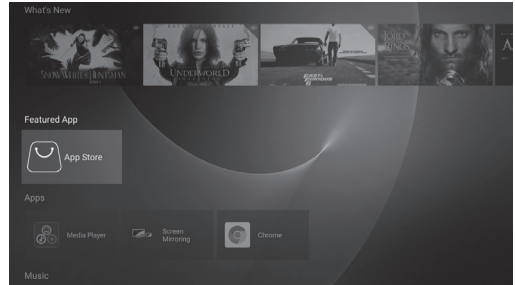
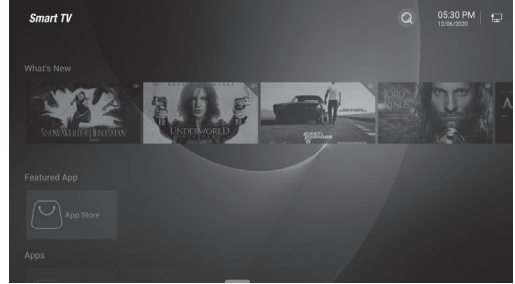

Sports & Music

This line includes trending music and sports videos. Press the ◀ / ▶ buttons to select the video and press the **OK** button to play it (Note: YouTube application must be installed to play these videos.)

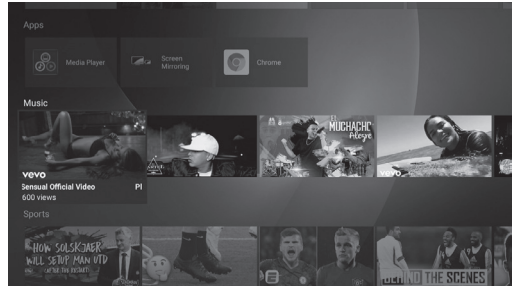

Sources

Provides access to resources available in the Live TV app. Press ◀ / ▶ buttons to select a Source, then press **OK** button to switch to that source

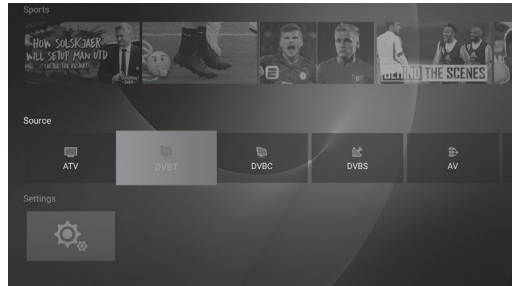

Settings

You can access the home page by pressing the **"HOME"** button on the remote control. Press ▲/▼ buttons and **OK** button to switch to **SETTINGS**,

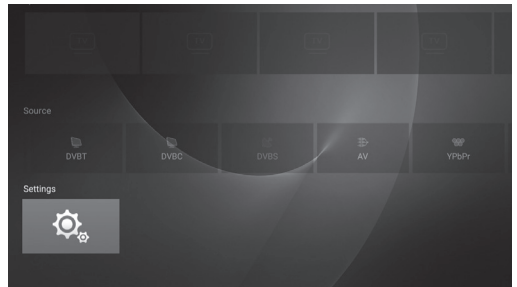

You can set device name, network setting, manage applications, manage all device preferences and get information about TV over the Settings menu.

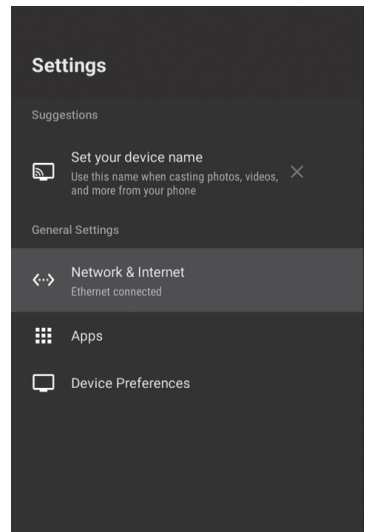

Set the Name of Your Appliance

You can give your device a name that will help you recognize it while streaming or connecting from other devices.

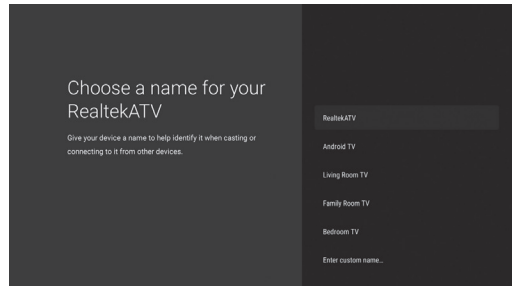

Network & Internet

To select the network you want to use, press ▲/▼ buttons. Provide a connection by entering the wireless network password.

Displays the current wired network connection information.

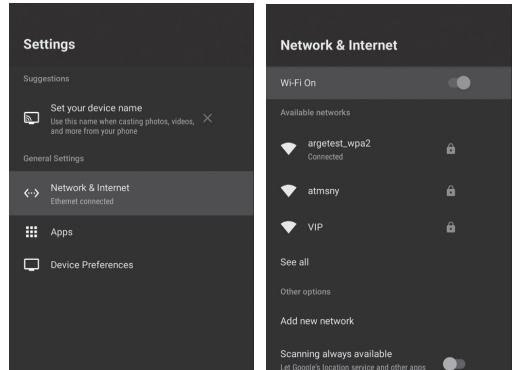

Applications

Displays installed apps and app permissions. Press the **OK** button on the application to “Stop” and “Remove” the current applications and follow the opened page.

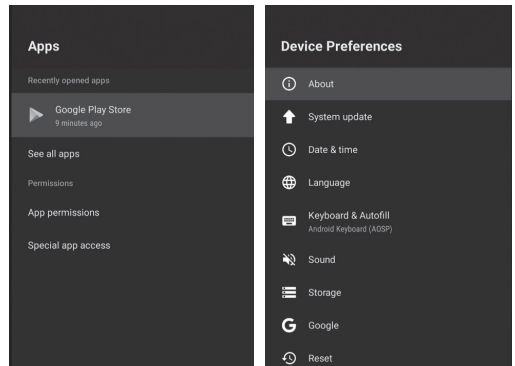

Device Preferences

System local update

This is the Local System update page of your TV manufacturer.

You can query the system update and change the system update settings on this page. Press the **OK** button on the “System Local Update” for system update inquiry. Information on whether there is a new update on the opened page will be presented to you. In case of an update, you can update your device. You must be connected to the Internet network to perform this operation.

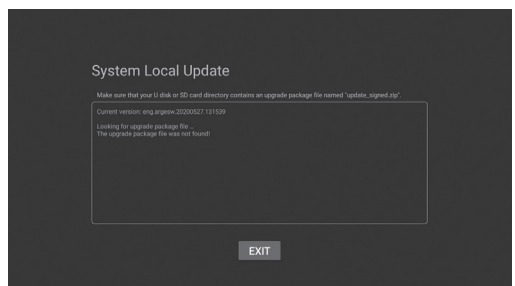

About

This section displays the system information.

System update: Press the **OK** button on the system update option for system update inquiry. Information on whether there is a new update on the opened page will be presented to you. In case of an update, you can update your device. You must be connected to the Internet Network to perform this operation.

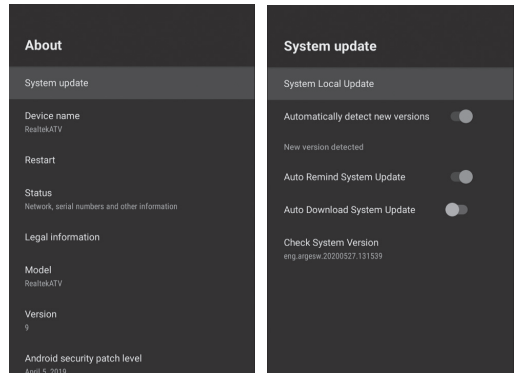

Device name: You can change the name of your device.

Restart: You can reboot your device using the reboot option.

Status: Using the Status option, you can access information on your device's IP Address, MAC Address, Bluetooth Address, Serial Number, and running time.

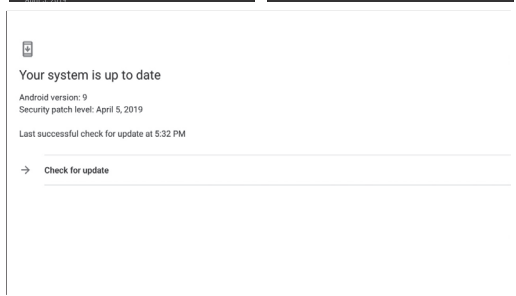

Legal information: You can access the license information of the device using the legal information option.

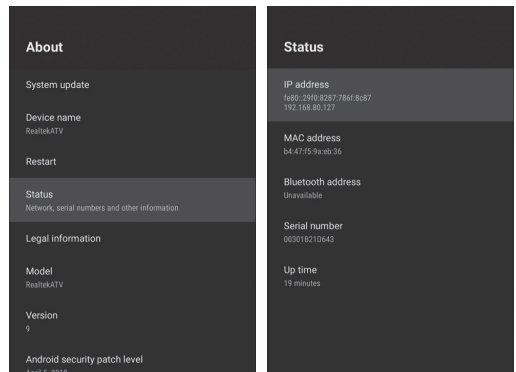

Date & time

You can choose how to get the time information in the automatic date and time option.

Select "Use the time provided by the network" to get the time information over the Internet, "Use the time provided by the transmitting streaming" to get the time information over the broadcast source, and select "Off" to enter the time information manually. After automatic date and time are set to "Off", "Set date", "Set time", "Set time zone" options will be active.

You can choose either 24-hour or 12-hour formats with the option to use 24-hour clock.

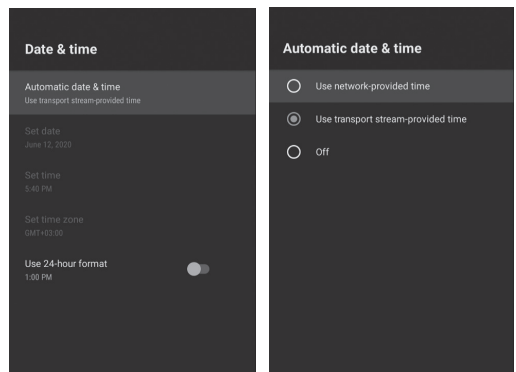

Language

Press ▲/▼ buttons to select the system language you want and press **OK** button to confirm..

Keyboard and autofill

You can select the keyboard and change the keyboard settings.

Sound

You can set system sounds to off.

Storage

You can find information about device storage space.

Google

You can change the search setting.

Reset

Click the "Reset" button to reset the TV to its factory default settings, all applications you have downloaded, media files saved in the internal memory and channels you have uploaded on ATV/DTV will be deleted. In addition, all settings will revert to factory default settings.

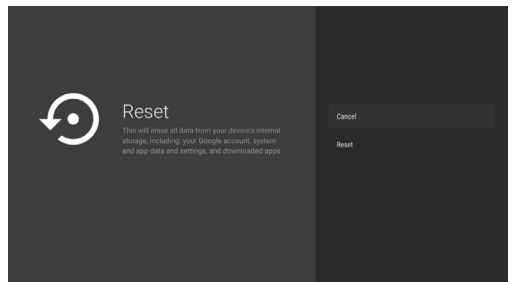
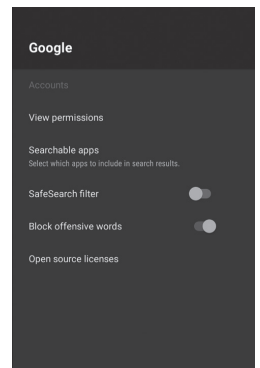
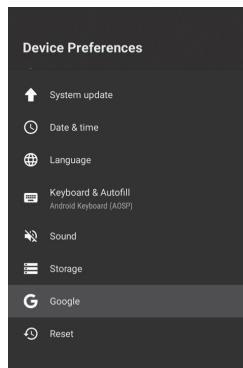
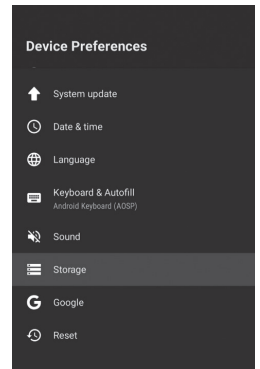
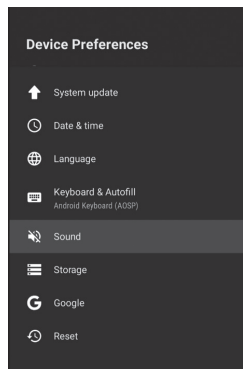
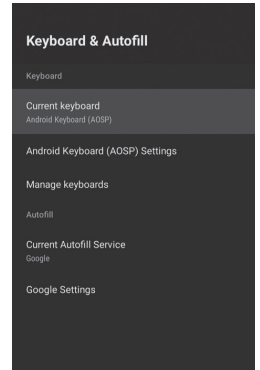
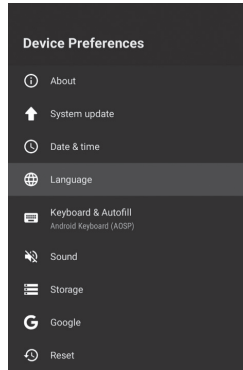

You can access the home page by pressing the **"HOME"** button on the remote control.

Press the **▲/▼/◀/▶** buttons to select the Media Player on the Home Page, then press **OK** button to enter that menu.

Picture

Press **◀/▶** buttons to select the Photos in the Media menu and press **OK** button to enter that menu. Press the **EXIT** button to return to the previous menu.

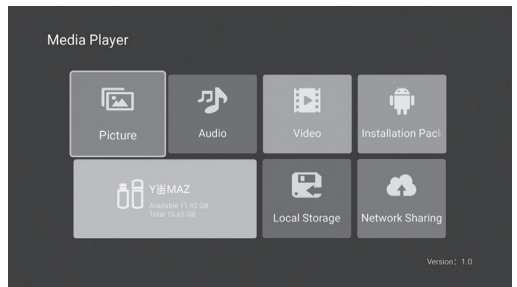
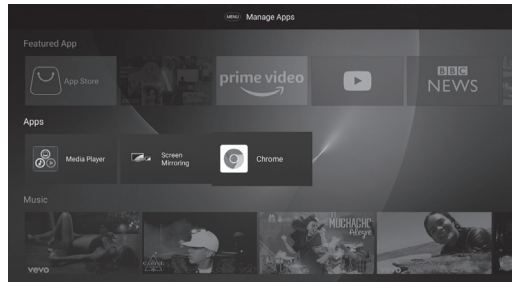

You can see the information of the currently displayed photo by pressing the blue button. Press the **▶||** button to play or pause the slide show.

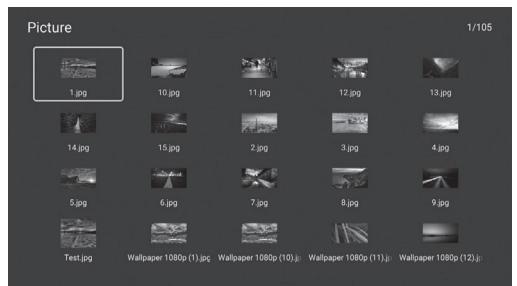

Press **▲/▼** buttons to rotate the picture.

Press the **◀/▶** buttons to view the next/previous photo. Use the "red button" to zoom in, use the "green button" to zoom out.



Sound

Press ◀ / ▶ buttons to select the Music item in the Media menu and press **OK** button to enter that menu. Press the **EXIT** button to return to the previous menu.

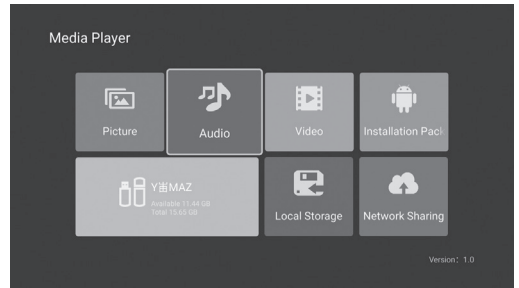

Press ▲/▼/◀/▶ buttons to select the song you want to listen to, then press **OK** button to play it. Press the **EXIT** button to return to the previous menu.

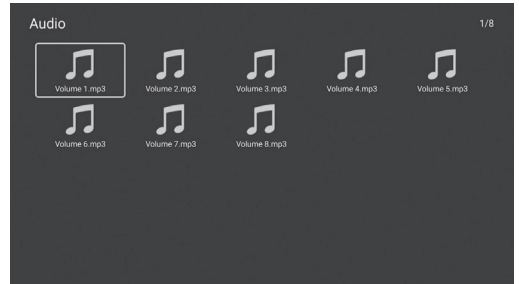

Press the ▶|| button to play/pause the music, press the ■ or the **EXIT** button to stop the playback. Use the "Yellow Key" to open and close the control bar.

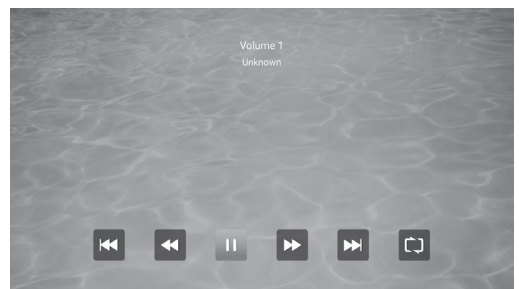

Video

Press the ◀ / ▶ buttons to select the Video item in the Media menu and press **OK** button to enter that menu. Press the **EXIT** button to return to the previous menu.

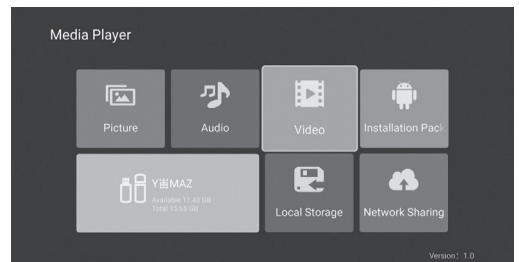

Press the ▲/▼/◀/▶ buttons and **OK** button to select the folder you want. Press the **EXIT** button to return to the previous menu.

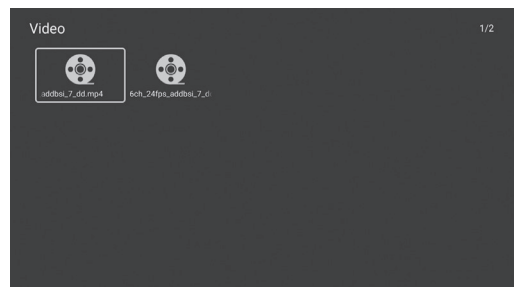

Press the ►|| button to play/pause the video, press the ■ or the **EXIT** button to stop the playback. Use the "Yellow Key" to open and close the control bar.



Use the "Menu" button for the Player Settings page.

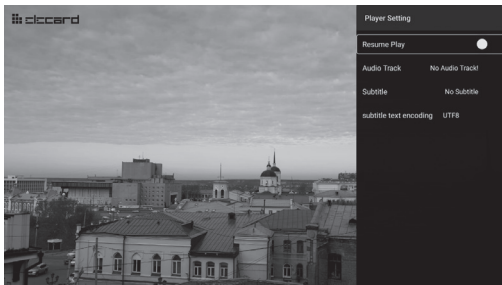

Installation Package

With the installation package option, you can install external applications in External Memory on your device.

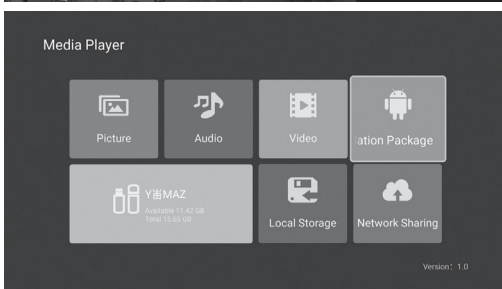

Local Storage

Allows you to view all the files in External Memory.

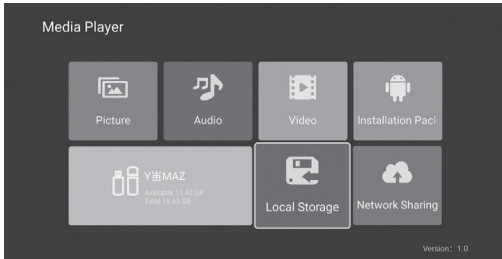

Network Sharing

Allows you to play content by connecting to devices with the same media player on the same network.

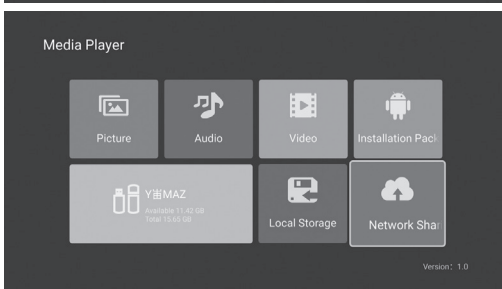

Input Sharing

Press the **"SOURCE"** button to display the input source list;

To select the input source you want to watch, press the **▲/▼** buttons;

Press the **OK** button to enter the input source.

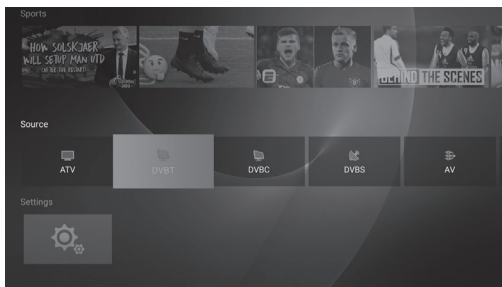

Live TV Menu

Press the **"MENU"** button to display OSD main menu.

To select the desired sub menu, press **▲/▼** buttons.

You can select the desired settings by pressing the **▲/▼** keys, press the **OK** to enter and press **EXIT** to save and return to the previous menu. You can fully exit this menu by pressing the **EXIT** button.

Picture Settings

Press the **◀/▶** buttons to select the option you want to set in the picture menu.

Picture mode: Press **◀/▶** buttons to select the Picture Mode, then press **OK** button to enter the mode. (Available Picture Modes: Standard, Dynamic, Natural, User-defined)

You can only adjust the Brightness, Contrast, Colour, Sharpness values when the picture is in User mode.

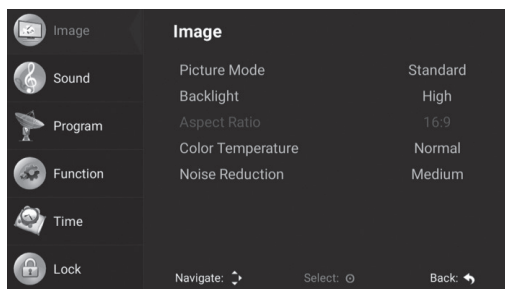

Backlight: To select Backlight setting, press **◀/▶** buttons.

Picture format: You can change the aspect ratio with the picture format. Press the **◀/▶** buttons to change the picture format.

Colour temperature: To select Colour Temperature, press **◀/▶** buttons. Press the **◀/▶** buttons to select Normal, Cold, Warm.

Noise reduction: Press **◀/▶** buttons to select the Noise Reduction option, then press **OK** button to enter the mode. Press the **◀/▶** buttons to select Off, Low, Medium, High, Automatic.

Audio Setup

Press the ◀/▶ buttons to select the option you want to set in the Sound menu, then press the **OK** button to enter.

Sound mode: Press the ◀/▶ buttons to select the sound mode and then press the **OK** button to confirm. (Available sound modes: Standard, Movie, Dynamic, User-defined) You can adjust the bass and treble values when the sound is in User mode.

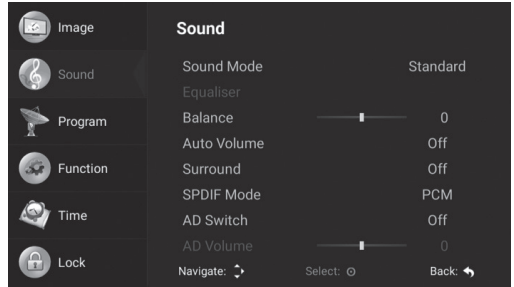

Balance: Press ◀/▶ buttons to adjust. Press the **EXIT** button to return to the previous menu

AVL: AVL function is used to avoid volume disequilibrium when toggled between channels. Press the ◀/▶ button to set the AVL feature.

Surround: Press the ◀/▶ buttons to adjust Surround Sound.

SPDIF mode: To select SPDIF Output, press ◀/▶ buttons. (Available SPDIF modes: AUTO, PCM, OFF). Press the ◀ button to return to the previous menu.

Audio narration: Press the ◀/▶ buttons to set the voice narration.

Volume adjustment: To select Volume adjustment, press ◀/▶ buttons.

Tuning

Press the **MENU** button to display the Main menu. Press the ▲/▼ buttons to select Tuning in the main menu, then press the **OK** button to enter.

Automatic search: Press the ▲/▼ buttons to select Auto Search and then press the **OK** button to search automatically.

Auto Search settings differ according to the ATV/DTV type as shown below:

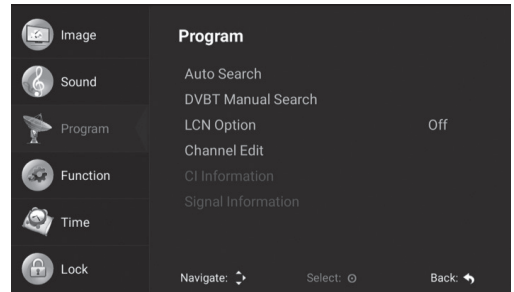

for ATV

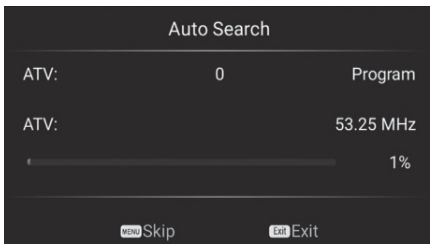

for DVB-T

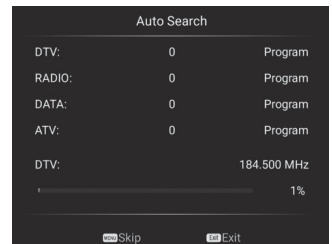
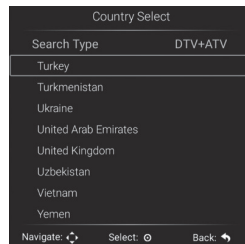

for DVB-C

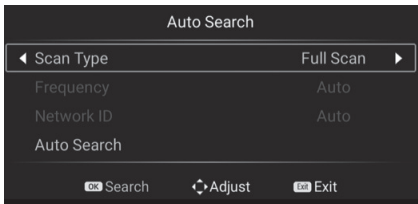

for DVB-S

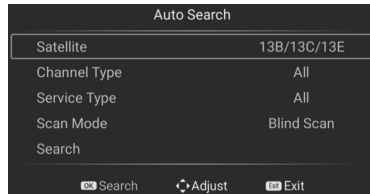

DVBS manual search: Press the ▲/▼ buttons to select DVBS manual search, and then press the **OK** button to search automatically.

DVBS manual search settings differ according to the ATV/DTV type as shown below:

for ATV



for DVB-T



for DVB-C

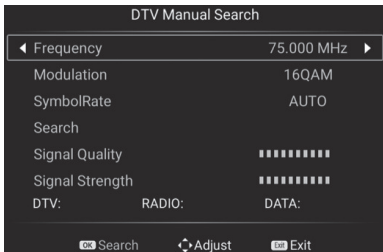

for DVB-S

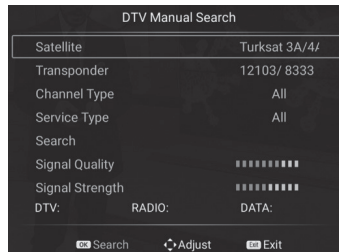

Press the ▲/▼ buttons to select the option you want to adjust in the Tuning menu, then press the **OK** to enter.

After finishing the adjustment, press the **EXIT** button to save and return to the previous menu. You can fully exit this menu by pressing the **EXIT** button.

Channel editing: Press the ▲/▼ buttons to select the Edit Channel option and press the **OK** button to enter, you can perform the Delete/Skip/Move/Favorite selections using the Red, Green, Blue and Mouse buttons.

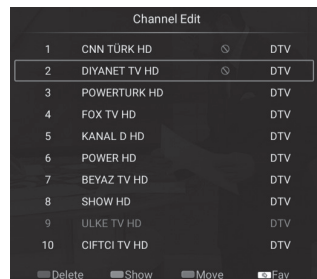
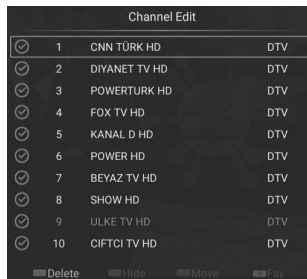

Satellite Installation (for DVB-S): Press the ▲/▼ buttons select the desired satellite, then press the **OK** button to select.

Press the ◀/▶ buttons to select the setup parameters.

After selecting a satellite and setting all the scan parameters, press the blue button to enter the Channel Search OSD.

Supported Scan Modes: Standard Search/Full Scan/Network Search.

Press the **OK** button to start the scan.

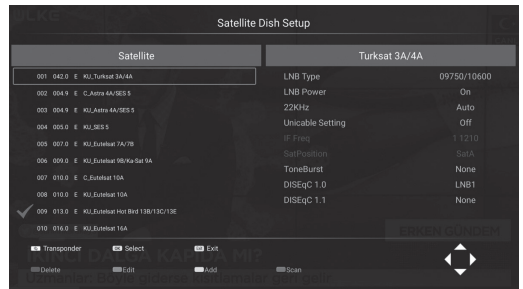

CI information (for DTV): Press the ▲/▼ buttons to select the Common Interface item and press **OK** button to enter that menu. You can check CAM/CI card information via this menu.

Signal info: Contains the broadcast's signal information.

Function

OSD timer: To select OSD timer, press ◀/▶ buttons. Press the ◀/▶ buttons for Always, 5 seconds, 10 seconds, 15 seconds, 30 seconds selections. These times indicate the duration the LiveTv menu remains on the screen.

CEC: Press the **OK** button to enter the sub menu, press the ▲/▼ buttons to select HDMI control/Device auto turn-off/TV auto power on/CEC device list /Enable ARC items, then press the **OK** button to change.

Press **EXIT** button to go back.

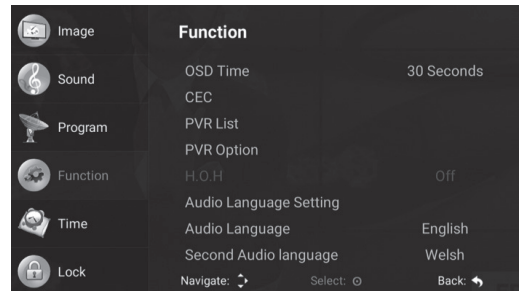

Recording list (for DTV): Opens the list of previously recorded programs. Press the **OK** button to enter the sub-menu, press the ▲/▼ buttons to select items, and then press the **OK** button to adjust.

Recording option (for DTV): Provides access to disk and PVR settings to be used for PVR. Press the **OK** button to enter the sub-menu, press the ▲/▼ buttons to select items, and then press the **OK** button to adjust.

Hearing impaired: Ensures the use of these in programs with information letters for people with hearing impairment. Press ◀/▶ buttons to adjust.

Audio language setting: Gives information about the current audio language.

Audio language: You can select the default audio language 1 by pressing the ◀/▶ and **OK** buttons. Press **EXIT** button to go back.

Secondary audio language: You can select the default audio language 2 by pressing the ◀/▶ and **OK** buttons. Press **EXIT** button to return.

Subtitle setting: Provides access to subtitle settings. Press the **OK** button to enter the sub menu, press the **▲/▼** buttons to select items, and then press the **OK** button to set.

Subtitle language: You can select the default subtitle option 1 by pressing the **◀/▶** and **OK** buttons. Press **EXIT** button to go back.

Secondary subtitle language: You can select the default subtitle option 1 by pressing the **◀/▶** and **OK** buttons. Press **EXIT** button to go back.

Reset: Restores all menu changes made to their initial state. You can select it by using the **OK** button.

Time Settings

Date: Displays the current date.

Current time: Displays the current time.

Sleep timer (Off timing): To select the Sleep Timer, press **◀/▶** buttons.

To select Off/10 min/20 min/30 min/60 min/90 min/120 min/180 min/240 min **◀/▶** buttons.

Press **EXIT** button to go back.

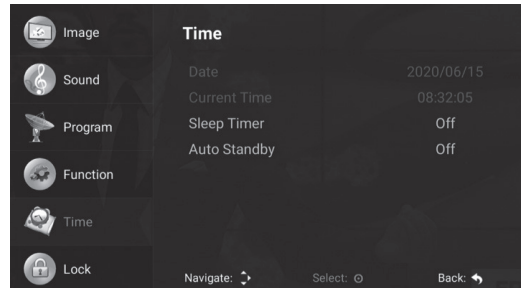

Automatic power-off: To select Automatic power-off, press **◀/▶** buttons.

Press the **◀/▶** buttons to select Off/1 hour/2 hours/3 hours/4 hours. Press **EXIT** button to go back.

Lock Settings

System lock: Press the **OK** button to enter the sub-menu, enter the default PIN number "0000". To select the System lock, press **◀/▶** buttons. Press **EXIT** button to go back.

Parental control: To select the parental control age, press **◀/▶** buttons. Press **EXIT** button to go back.

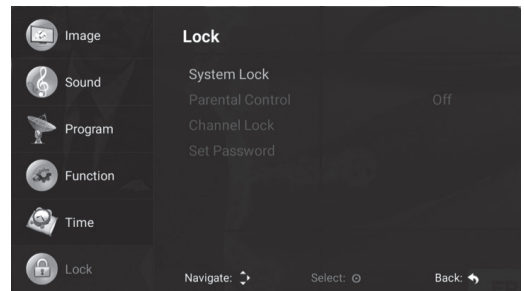

Channel lock: Press the **OK** button to enter the sub menu. To lock the channel, hover over the channel using the **▲/▼** buttons and press the "Blue" button. Press **EXIT** button to go back.

Setting a password: You can create a new password by entering the old and new passwords info.

Problem	Remedy
No Picture, No Sound:	<ul style="list-style-type: none"> - Check whether the fuse or breaker works properly. - Check the wall plug by plugging another device whether it is working or not. - There may be a loose contact between the power cord and the wall plug. - Check the signal source.
No Colour:	<ul style="list-style-type: none"> - Change the colour system. - Adjust hue level in picture menu. - Try another channel. The program received can be in black and white.
Remote Control not Working:	<ul style="list-style-type: none"> - Replace the batteries. - The batteries may be inserted improperly. - Check if there are obstructions between the remote control and the product.
Picture without Sound:	<ul style="list-style-type: none"> - Increase the volume by pressing VOL+ - Sound setting was muted, press MUTE button to change. - Change the sound system. - here may be a broadcast problem.
Display is Luctuating:	<p>This problem generally occurs due to signal interference arising from some devices around such as a car, a fluorescent lamp or a hair dryer, etc. Adjust the antenna in a way that will minimise the signal interference.</p>
Picture Noise and Signal Interference:	<p>If the antenna has been placed at a frontier zone, there may be picture loss as noisy pixels. If the signal is too weak, a special antenna should be needed to install to increase the signal reception power.</p> <ul style="list-style-type: none"> - Adjust the location and direction of your portable or fixed antenna. - Check antenna connections. - Adjust fine tuning. - Try another channel. There may be a broadcast problem.
Shaded Picture:	<p>Shaded picture arises from the reception of two reflection of TV signal. One of them is the directly receiving signal and the other is the one reflected from high buildings, hills or other objects. To change the location and direction of the antenna may improve signal reception.</p>
Radio Frequency Interference:	<p>In this type of signal interference generally running waves or vertical lines occur, and in some cases picture contrast decreases. Find the radio frequency causing signal interference and remove it.</p>
Mosaics and Freezing in Picture:	<p>The channel signal strength may be weak or the satellite dish is not receiving the satellite signals properly. Try other channels, if there are issues in other channels the satellite dish may not be placed properly. Based on the used satellite, the satellite dish shall be repositioned, it shall not be placed near high buildings, trees etc. in order to prevent signal interference.</p> <p>NOTE: In cloudy and stormy weathers the signals will weaken and therefore issues such as freezing, not receiving signals may occur. This is not a problem related to the TV.</p>

Menu Language	32 Different Menu Languages English, Turkish, German, French, Bulgarian, Polish, Russian, Czech, Croatian, Hungarian, Romanian, Slovak, Greek, Serbian, Arabic, Persian, Macedonian, Albanian, Italian, Portuguese, Spanish, Estonian, Bosnian, Latvian, Lithuanian, Danish, Dutch, Norwegian, Slovenian, Finnish, Swedish, Ukrainian			
Panel	Panel Type	LED		
	Brightness	350 cd/m ² (Maks)		
	Maximum Resolution	UHD: 3840 x 2160		
	Watching Angle	178°		
Processor	CPU	Quad core ARM CA55 X 4 @1GHZ		
	GPU	Mali 470MP2 @800Mhz		
Memory	RAM	1,5 GB Built-in		
	ROM	8GB		
Operating System	ANDROID™ 9			
Smart Apps	Installed Apps	App Store, Weather, Miracast, Youtube		
	Home Page Apps	Chrome, NetFlix, Facebook, Spotify		
	Web Browser	Chrome		
	NOTE: Does not support Google Play Store.			
TV	ATV (Optional)	Frequency Range	48.25MHz ~ 863.25MHz	
		Input Impedance	75Ω	
		Video System	PAL, SECAM, NTSC	
		Audio System	M, BG, DK, I, L, NICAM	
	DVB-S/S2 (Optional)	Channel Memory	100	
		Modulation	COFDM 2K/8K, QPSK, 8PSK	
		LNB Power	Auto/13V/18V/OFF Out put 350mA@Max	
		LNB Key Control	22KHz	
	DVB-T (Optional)	DiSEqC Version	1,0 / 1,1/1,2/1,3 compatible	
		Channel Memory	5000	
Modulation		COFDM 2K/8K, QPSK, 16QAM, 64QAM		
DVB-T2 (Optional)	Channel Memory	1000		
	Modulation	EN302755V1.3.1 COFDM: 1K to 32k; code rate: 1/3,2/5; QPSK:16QAM, 64QAM,256QAM Bandwidth:6,7,8MHz; Guard Interval:1/128--1/4; Code rate:1/2,3/5,2/ 3,3/4,4/5,5/6 SPP: PP1 to PP8 compatible		
DVB-C (Optional)	Channel Memory	1000		
	Modulation	16QAM,32QAM,64QA M,128QAM, 256QAM		
Video System	MPEG1, MPEG-2 MP@ML, MPEG-4 SP@HL3,0, MPEG-4 ASP@HL4,0, H,264, H,265			
Audio System	MPEG1 Layer 1, 2, 3 / MPEG2 Layer 2 AAC, WMA, AC3, E-AC3, DD/DD+ (Optional & licence required)			
Video Input	HDMI	Max. 2160p 60Hz		
	Component	480i, 480p, 576i, 576p, 720p, 1080i, 1080p		
Audio Input	AV	Video System	PAL/NTSC/SECAM	
		Video Output Level	1,0 VP-P±5%	
Audio Input	AV/Component Sound	Mini RCA Input	0,2 ~ 2,0 VRMS	
Audio Output	Frequency Response	100Hz~15KHz @±3dB (1KHz, 0dB reference signal)		
	Maximum Audio Output Power	2 x 8W (8Ω) THD+N<10%@1KHz Speaker	2 x 8mW (32Ω) THD+N<10%@1KHz Headphone	
Poor signal conditioning	YES			
Noise Reduction	YES			
Key Function	STANDBY			
Energy Saving	YES			
Power Consumption at Stand-by Mode	0,35W			
Bluetooth	YES (Optional)			
Hotel Mode	YES (Optional)			
Internet Connectivity	ETHERNET [10/100 Mbps]			
	Built-in WI-FI IEEE 802.11b/g/n			
Terminals	Input	HDMI	3 x HDMI Connectors	
		USB	1 x USB 3.0, 1 x USB 2.0	
		Component / AV Video	1 x Mini RCA Connectors (black)	
		AV Video / AV Sound	1x Mini RCA Connector (black)	
		CI Slot	1 x CI Slot (black)	
		ETHERNET	1 x RJ45	
		DTV & ATV (Optional)	1 x IEC-Connector	
	Sattelite TV (Optional)	1 x F-Connector		
	Output	Headphone	1 x Mini RCA Connector (black)	
		SPDIF	1 x RCA / Optical (Optional)	

*Android is a trademark of Google LLC.

Model		IH55SK
Display Screen		139 cm
Operating Voltage		180-240V AC , 50/60 Hz
Power Consumption		150W
Dimensions (cm) (L x W x H)		
Model 1	With Stand	123,9 x 21,7 x 77,1
	Without Stand	123,9 x 8,24 x 71,6
Model 2	With Stand	123,9 x 20,6 x 75,9
	Without Stand	123,9 x 8,24 x 71,6
Model 3	With Stand	123,9 x 31 x 76,2
	Without Stand	123,9 x 8,24 x 71,6
Model 4	With Stand	123,9 x 23,4 x 76,8
	Without Stand	123,9 x 8,24 x 71,6

Note: Do not place the product on a place smaller than the product's surface width.

CAUTION:

To prevent damage to the screen, put a foam mat or soft protective cloth on the surface. Make sure that no objects apply pressure onto the screen.

Model 1

1- Place the TV with the screen face down on a flat surface.

2- Place the stand into the slots underneath the TV.

3- Fix the stand to the TV using 2x M4x16 YHB and 2x M5x16 YHB screws.

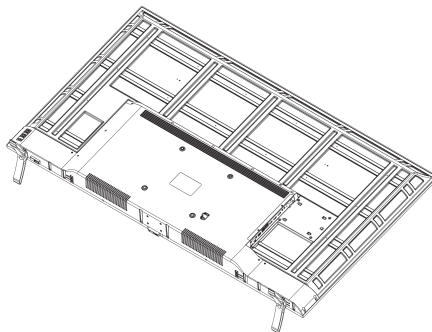
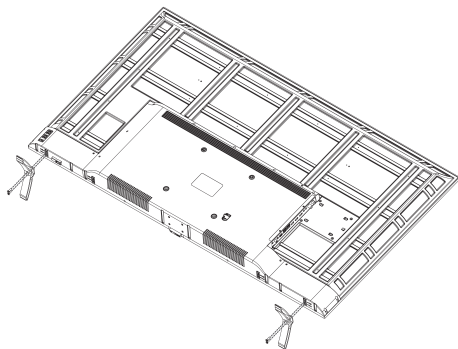

Model 2

1- Place the TV with the screen face down on a flat surface.

2- Place the stand into the slots underneath the TV.

3- Fix the stand to the TV using 2x M4x15 YSB and 2x M5x16 YSB screws.

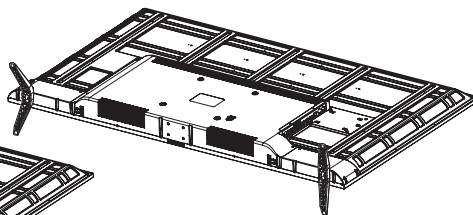
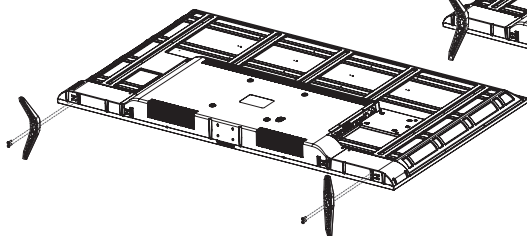

Note: Do not place the product on a place smaller than the product's surface width.

CAUTION:

To prevent damage to the screen, put a foam mat or soft protective cloth on the surface. Make sure that no objects apply pressure onto the screen.

Model 3

1- Place the TV with the screen face down on a flat surface.

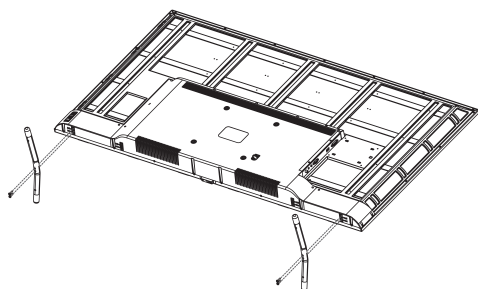

2- Place the stand into the slots underneath the TV.

3- Fix the stand to the TV using 2x M4x30 YHB and 2x M5x30 YHB screws.

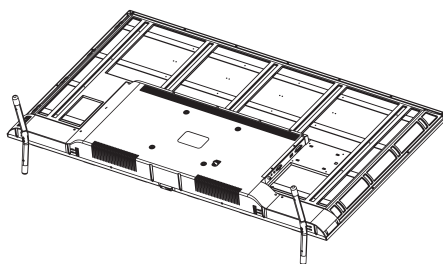
**Model 4**

1- Place the TV with the screen face down on a flat surface.

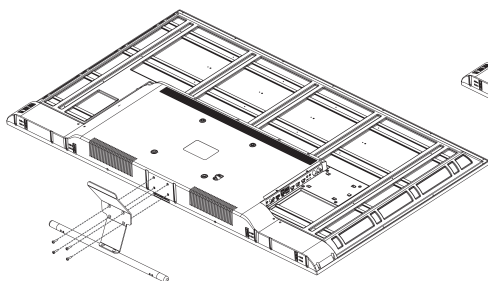

2- Place the stand into the slots underneath the TV.

3- Fix the stand to the TV using 4x M4x10 YSB screws.

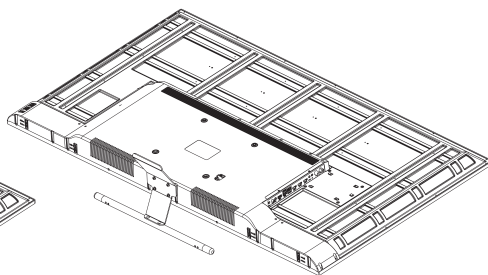

Declaration of Conformity

Manufacturer Atmaca Elektronik San. ve Tic. A.Ş.

Product Details

Product: Television

Model(s): IH55SK

Variant Model(s): INNOHIT 55" UHD 4K ILGAZ TV

Declaration & Applicable Standards

We hereby declare under our sole responsibility, that the product above is in compliance with the essential requirements of the Radio Equipment Directive (2014/53/EU) by application of.

EMC

EN 55032:2015+AC:2016

EN 55035:2017

EN 61000-3-2:2019

EN 61000-3-3:2013+A1:2019

ETSI EN 301 489-3 V2.1.1: 2019

ETSI EN 301 489-1 V2.2.3:2019

Safety

EN 62368-1:2014+A11:2017

EN 50663:2017

Radio

ETSI EN 303 340 V1.1.2: 2016

ETSI EN 303 372-2 V1.1.1: 2016

ETSI EN 300 328 V2.2.2:2019

the Directive (2011/65/EU) on the restriction of the use of certain hazardous substances in electrical and electronic equipment by application of EN 50581:2012 and the Eco-Design Directive (2009/125/EC) implemented by Regulation (EC) No 642/2009 for televisions using test methods from EN 62087:2012 and EN 50564:2011.

(Place and date of issue)

Atmaca Elektronik San. ve Tic. A.Ş.

Zafer Mah. 177. Sok. No:2

Esenyurt-Istanbul-Turkey

13.01.2021

(Name and signature of authorized person)

Adem ATMACA / CEO



INNO-HIT[®]

T. MANUFACTURING MALTA LTD

INNO-HIT®

55" LED TV Manuale d'uso

IH55SK

4K
ULTRAHD

Introduzione / Caratteristiche del dispositivo	4	Menù principale	20
Avvertenze importanti	5	Condivisione dell'ingresso	20
Tastiera e connessioni	8	Menu TV live	20
Pannello di collegamento posteriore	8	Impostazioni immagine	20
Prima di utilizzare il prodotto	9	Impostazioni audio	21
Contenuto del pacchetto	9	Impostazioni dei canali	21
Telecomando	9	Funzione	23
Funzioni del telecomando	10	Impostazioni ora	24
Primo avvio della TV/Prima installazione	11	Impostazioni di blocco	24
Lingua	11	Risoluzione dei problemi	25
Paese	11	Caratteristiche tecniche	26
Fuso orario	11	Caratteristiche del prodotto	27
Impostazioni di rete	11	Installazione/Montaggio supporto	28
Selezione dell'interfaccia	11		
Pagina iniziale	12		
Applicazioni consigliate	12		
Applicazioni	12		
Browser	12		
Sport e musica	13		
Sorgenti	13		
Impostazioni	13		
Impostazione del nome del dispositivo	14		
Rete e internet	14		
Applicazioni	14		
Preferenze dispositivo	14		
Media	17		
Immagine	17		
Audio	18		
Video	18		
Pacchetto di Installazione	19		
Memorizzazione locale	19		
Condivisione Rete	19		

Leggere attentamente questo manuale d'uso prima di installare e mettere in funzione il dispositivo.

Gentile Cliente,

Vi chiediamo di leggere attentamente l'intero manuale prima di utilizzare il prodotto e di conservarlo come riferimento, poiché potrebbe essere necessario in futuro.

Questo manuale d'uso...

Vi aiuterà a utilizzare il dispositivo in modo rapido e sicuro. In particolare, seguire le informazioni relative alla sicurezza.

Il dispositivo ha le seguenti caratteristiche:

- Telecomando con piena funzionalità
- Visualizzazione di menu e comandi per tutte le operazioni eseguite sullo schermo (Visualizzazione sullo schermo)
- Supporto menu multilingue OSD
- 100 memorie di canali analogici **(Opzionale)**
- Opzione di ricerca automatica
- Timer programmabile ON/OFF
- Stand-by automatico al termine della trasmissione
- Formato immagine automatico (4:3 o 16:9)
- Televideo veloce con memoria di 1000 pagine
- Connessione digitale con ingresso HDMI
- Riproduzione di file audio, di immagini e di film dalla porta USB
- Memoria di 4000 canali digitali **(Opzionale)**
- Modulo CI
- Ingresso AV
- Ingresso YPbPr
- DVB T2 / C **(Opzionale)**
- DVB T2 / C / S2 **(Opzionale)**
- DVB S2 **(Opzionale)**
- Android™ **(Android è un marchio di Google LLC.)**
- Supporto Wi-Fi ed Ethernet (LAN)
- Bluetooth **(Opzionale)**



HDMI, i termini dell'interfaccia multimediale ad alta definizione HDMI ed il logo HDMI, sono marchi o marchi registrati della società HDMI Licensing Administrator, Inc."

* Si noti che questo manuale d'uso può applicarsi anche ad altri modelli.

* L'OSD del televisore (On Screen Display) potrebbe essere differente da quanto mostrato in questo manuale.

* La condivisione dello schermo non è supportata su alcuni modelli di telefoni Iphone e Android.



ATTENZIONE

NON APRIRE: RISCHIO DI SHOCK ELETTRICO!!



AVVERTENZA:NON APRIRE IL COPERCHIO (O IL FONDO) PER EVITARE IL RISCHIO DI SHOCK ELETTRICO. NON VI SONO PARTI RIPARABILI DALL'UTENTE. PER LE PROCEDURE DI ASSISTENZA, CONSULTARE IL PERSONALE AUTORIZZATO.



Questo segno viene utilizzato per evidenziare il materiale non isolato all'interno del dispositivo che può causare scosse elettriche.



Questo segno viene usato per avvertire l'utente che vi sono importanti istruzioni per l'uso e la manutenzione (assistenza) nel manuale del dispositivo.

- Assicurarsi che la tensione di rete locale corrisponda alla tensione sull'etichetta di identificazione posta sul retro dell'apparecchio.

- Questo è un dispositivo di prima classe. Deve essere collegato ad una presa a muro dotata di messa a terra.

- Per garantire un'adeguata ventilazione, posizionare il prodotto in modo che rimangano almeno 10 cm di spazio su ogni lato.

- Non chiudere i fori di ventilazione posti sul retro o sui lati dell'apparecchio. Non coprire i fori di ventilazione con oggetti come giornali, tovaglie e tende.

- Installare il dispositivo lontano da fonti di calore (caminetti, ecc.) o dispositivi che generano forti campi magnetici ed elettrici.

- L'umidità dei locali in cui è installato l'apparecchio non deve superare l'85% di umidità relativa.

- Non esporre il dispositivo alla luce solare diretta.

- Non esporre il dispositivo a vibrazioni meccaniche ed urti.

- Non posizionare il dispositivo in ambienti polverosi.

- Sul dispositivo non deve gocciolare o schizzare acqua.

- Nessun oggetto riempito con acqua (come vasi) deve essere posizionato sul dispositivo.

- Quando si sposta il dispositivo da un ambiente freddo ad un ambiente caldo, sullo schermo (e su alcune parti all'interno del dispositivo) potrebbe apparire della condensa.

Attendere l'evaporazione della condensa prima di utilizzare nuovamente il dispositivo.

- Il dispositivo può essere utilizzato e messo in standby utilizzando i pulsanti sulla cornice.

- Se non si intende utilizzare il dispositivo per un lungo periodo, scollegare il cavo di alimentazione dalla presa di corrente.

- Durante i temporali, si consiglia di scollegare il dispositivo dalla rete elettrica e dall'antenna in modo che non siano influenzati da fluttuazioni elettriche o elettromagnetiche dannose. Collegare pertanto le prese di alimentazione e dell'antenna in modo che possano essere rimosse quando necessario.

- Non posizionare fiamme, come candele accese, sul dispositivo.

Pannello Led

I materiali utilizzati in questo prodotto sono fragili, pertanto possono rompersi quando il prodotto viene fatto cadere o colpito con altri oggetti. Il pannello LED è un prodotto ad alta tecnologia e offre immagini molto dettagliate. Di tanto in tanto, diversi pixel inattivi sullo schermo possono apparire blu, verdi o rossi. Ciò non influisce sulle prestazioni del prodotto.

Movimentazione

Assicurarsi che il prodotto sia spento, sia scollegata la spina elettrica e che tutti i cavi siano scollegati durante il trasporto. Potrebbero essere necessarie 2 o più persone per trasportare TV di grandi dimensioni. Non premere o applicare pressione sul pannello anteriore della TV.

In caso contrario, si potrebbero causare danni al prodotto, incendi o lesioni.

- Non colpire il prodotto, lasciar cadere qualcosa al suo interno e non gettare nulla sullo schermo.

- Non premere o graffiare il pannello con la mano o un oggetto appuntito come unghie, matite o penne. Ciò potrebbe danneggiare lo schermo.

Pulizia e Manutenzione

Durante la pulizia, scollegare il cavo di alimentazione e pulirlo delicatamente con un panno morbido e asciutto. Non spruzzare acqua e altri liquidi direttamente sulla TV. Non utilizzare detergenti per vetri, deodoranti per ambienti, insetticidi, oli, smalti (per auto, industriali), abrasivi, acetone, diluenti, benzene, alcool e materiali simili che possono intaccare le varie parti del prodotto. In caso contrario, si potrebbero verificare scosse elettriche o danni al prodotto.

IMPORTANTE

L'uso di detersivi aggressivi, prodotti a base di alcol e abrasivi può danneggiare lo schermo. Spolverare frequentemente i fori di ventilazione sul retro e sui lati. L'uso di solventi, abrasivi o prodotti a base di alcol per la pulizia può danneggiare il dispositivo. Se un oggetto od un liquido dovessero penetrare in questo dispositivo, scollegare immediatamente il cavo e farlo controllare da un centro di assistenza autorizzato. Non aprire o far aprire il dispositivo da persone non autorizzate, in questo modo si mettono a rischio sia le persone che il dispositivo.

Conservare la scatola di cartone ed i materiali di imballaggio originali per reimballare il dispositivo, se necessario.

Sollevamento e Spostamento della TV

- Si consiglia di trasportare la TV nella sua confezione o nel suo materiale di imballaggio originale.
- Scollegare il cavo di alimentazione e tutti gli altri cavi prima di sollevare o spostare la TV.
- Per evitare che il prodotto venga graffiato o danneggiato e per trasportarlo in sicurezza, almeno due persone devono rimuovere il dispositivo dalla confezione senza toccare lo schermo e devono trasportarlo verticalmente.

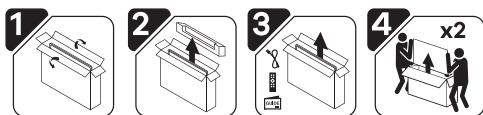

Tenere saldamente la parte inferiore e superiore del telaio della TV. Assicurarsi di non tenere il dispositivo dalla parte trasparente, dall'altoparlante o dalla zona della griglia degli altoparlanti.

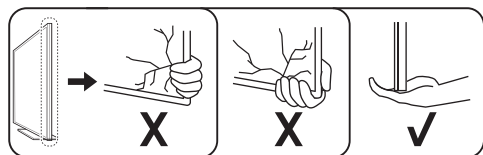

Durante il trasporto, non scuotere il televisore o sottoporlo a vibrazioni eccessive.

- Durante il trasporto, tenere la TV in posizione verticale, non ruotarla mai lateralmente o inclinarla verso sinistra o destra.
- Quando si maneggia la TV, fare attenzione a non danneggiare i pulsanti sporgenti.

Montaggio

- Installare il dispositivo vicino a una presa facilmente accessibile.
- Posizionare il dispositivo sulle superfici stabili e piani.

Fissaggio alla parete:

Avvertenza: Per questa operazione sono necessarie due persone.

Per garantire un'installazione sicura, prestare attenzione alle seguenti note di sicurezza:

- Verificare che la parete possa sostenere il peso totale del dispositivo e del supporto da parete.
- Seguire le istruzioni di montaggio fornite con il supporto a parete.
- Il dispositivo deve essere installato su una parete piana.
- Assicurarsi di utilizzare dispositivi di fissaggio adatti al materiale che compone la parete.
- Assicurarsi che i cavi del dispositivo non possano venire danneggiati.

Tutte le altre istruzioni di sicurezza relative agli altri dispositivi di nostra produzione sono valide anche per questo prodotto.

Montaggio sul supporto:

Avvertenza: Per questa operazione sono necessarie due persone.

Per garantire un'installazione sicura, prestare attenzione alle seguenti note di sicurezza:

- Sollevare la TV e posizionarla sul supporto.
- Lasciare 10 cm (minimo) di spazio dalla parete per una corretta ventilazione.
- Non collocare il prodotto in un luogo di larghezza inferiore alla larghezza della superficie del prodotto.

ATTENZIONE:

Prima di installare il set, assicurarsi che la superficie su cui si desidera posizionare il dispositivo possa sopportare il peso. Non posizionare l'apparecchio su una superficie instabile (come uno scaffale mobile) e assicurarsi che la parte anteriore del televisore non penda in avanti verso la superficie su cui poggia.

ATTENZIONE:

Non installare il televisore su o vicino a fonti di calore, poiché ciò potrebbe causare incendi o altri danni.

Condizioni Ambientali e di Salute Umana

Conforme alla direttiva WEEE.

WEEE

Questo dispositivo non deve essere smaltito come indifferenziato poiché è composto da parti riciclabili in conformità con le direttive WEEE.



Questo simbolo sul prodotto o sulla confezione indica che questo prodotto non deve essere trattato come rifiuto urbano. Deve invece essere consegnato

ai punti di raccolta per il riciclaggio di apparecchiature elettriche ed elettroniche.

Assicurandoti che questo prodotto venga smaltito correttamente, contribuirai a prevenire potenziali conseguenze negative per l'ambiente e la salute umana. Il riciclo dei materiali aiuterà a conservare le risorse naturali.

Per informazioni più dettagliate sul riciclo di questo prodotto, contattare gli uffici civili locali, i servizi di smaltimento dei rifiuti urbani, od il venditore dal quale è stato acquistato il prodotto.

- Non toccare la spina e la presa con le mani bagnate.
- Nel caso si noti odore di fumo o di bruciato, scollegare immediatamente il cavo del dispositivo.
- Non aprire il coperchio posteriore del dispositivo da soli. In caso contrario potreste essere sottoposti ad uno shock elettrico.
- Viene fornita una protezione adeguata per impedire al dispositivo di emettere raggi X. Operazioni effettuate da persone non qualificate, la modifica della sezione ad alta tensione o la sostituzione dello schermo LED con un modello incompatibile alle raccomandazioni del produttore, possono causare un grave aumento della diffusione di raggi X. Un dispositivo sottoposto a tali modifiche non ha le caratteristiche originarie e non deve essere utilizzato.
- Una pressione sonora eccessiva nelle cuffie può causare la perdita dell'udito.
- Portare le batterie usate in appositi contenitori di raccolta, per evitare danno ambientale.

Informazioni sugli errori di utilizzo

- L'ingresso di acqua piovana nel prodotto dal cavo dell'antenna, qualsiasi contatto di liquido con il prodotto,
- L'applicazione di una tensione errata, di alta tensione,
- Interventi di persone non autorizzate,

- I guasti causati da cadute e da urti dopo la consegna del prodotto al consumatore, rotture e graffi sulla superficie esterna, tutti questi si considerano errori dell'utente.

Informazioni Sull'uso Efficiente in Termini di Consumo Energetico

- Quando il dispositivo non è in uso, oltre che spegnerlo dal telecomando, deve essere scollegata anche la spina. Se viene spento dal telecomando, il dispositivo continua a consumare energia in modalità Stand-By.
- Mantenere il volume basso riduce il consumo di energia.

La sua durata prevista è di 10 anni. Questa è il periodo in cui sarà possibile trovare i pezzi di ricambio necessari affinché il prodotto funzioni come descritto.



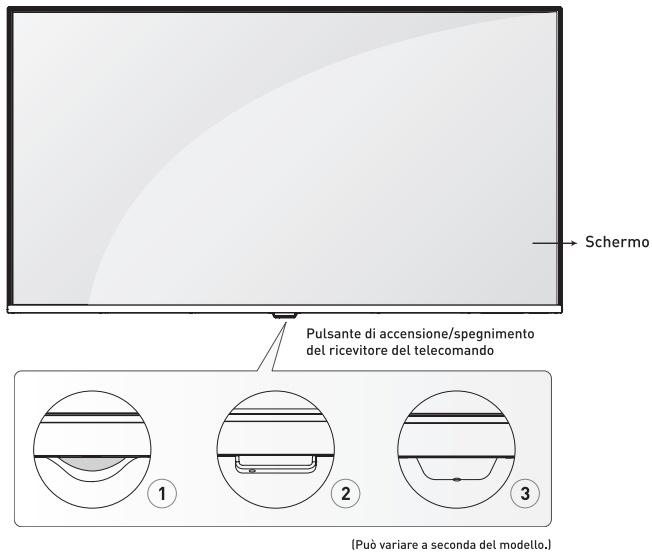

Pannello Di Collegamento Posteriore

(Può variare a seconda del modello.)

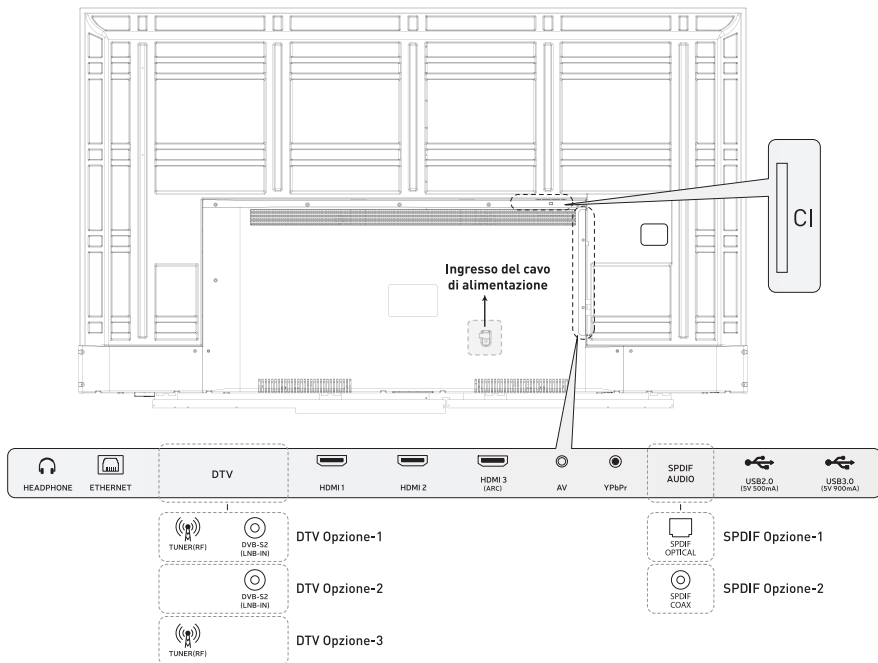

Contenuto Del Pacchetto

Quando si apre l'imballo, assicurarsi che tutte le parti necessarie siano complete. Se una di queste è mancante o danneggiata, contattare il proprio rivenditore.

- Telecomando
- Manuale d'Uso
- Batterie

Telecomando

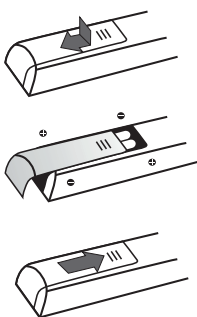

Dopo aver letto le istruzioni in questa pagina sul funzionamento del televisore e del telecomando, è possibile passare alle altre pagine che descrivono il telecomando e la procedura di impostazione del canale.

Per sostituire le batterie, aprire il coperchio del vano, inserire le batterie (n.2 AAA) in modo che le estremità + e

- corrispondano alla direzione indicata nel vano batteria e richiudere il coperchio. Assicurarsi di puntare il telecomando verso il ricevitore del telecomando sul televisore.

ATTENZIONE:

- Non utilizzare batterie vecchie e nuove insieme, altrimenti il telecomando potrebbe essere danneggiato.
- Non utilizzare batterie ricaricabili.
- Non esporre le batterie a calore eccessivo, non gettarle nel fuoco, non provare a caricarle o aprirle. In caso contrario potrebbero esserci fuoriuscite di acidi ed esplosione.
- Se non si utilizza il telecomando per un lungo periodo, rimuovere le batterie.
- Esiste pericolo di esplosione se la batteria viene sostituita con una batteria di tipo errato. Sostituire solo con una batteria uguale o equivalente.

Guardare la TV

- Collegare il cavo di alimentazione PRIMA al televisore e SUCCESSIVAMENTE alla presa di corrente. (La posizione della presa elettrica sul retro del televisore può variare in base al modello.)
- Il televisore può essere collegato solo ad una fonte di alimentazione AC. Non deve essere collegato ad una fonte DC. Se la spina è stata scollegata dal cavo di alimentazione, non inserire il cavo in alcuna presa.
- Collegare l'antenna ed il cavo di alimentazione nei corrispondenti ingressi sul retro del televisore.

ATTENZIONE:

- La presa dell'antenna (75 Ohm - VHF/UHF/cavo) può essere utilizzata per collegare un'antenna esterna o altri dispositivi (videoregistratore, ricevitore satellitare, ecc.) collegati con un modulatore. Si consiglia di non collegare inizialmente al televisore altri dispositivi (videoregistratore, ricevitore satellitare, ecc.), perché la procedura di installazione sarà complicata a causa dei passaggi aggiuntivi. È possibile collegare questi dispositivi dopo aver terminato la sintonizzazione dei canali.

- È possibile accendere la TV premendo il pulsante On/Off.

NOTA:

- Prima di collegare altri dispositivi alle prese AV, effettuare la prima regolazione dei canali per evitare problemi con la selezione del dispositivo.

- Scollegare il cavo di alimentazione prima di collegare qualsiasi dispositivo al televisore. In caso contrario, è possibile che il televisore non funzioni correttamente.



1. **Standby:** Accende/spegne il dispositivo.
2. **Source (Sorgente):** Apre la pagina dei sorgente.
3. **Mute (Muto):** Attiva/disattiva l'audio.
4. **TXT:** Visualizza il televideo.
5. **Screen Mirroring:** La funzione Screen Mirroring consente di visualizzare lo schermo di un dispositivo mobile (smartphone, tablet, ecc.) sullo schermo grande di un TV.
6. **REC:** Avvia la registrazione PVR.
7. **PVR:** Apre la pagina di riproduzione della registrazione.
8. **Arresta:** Ferma media.
9. **Saltare Avanti Veloce:** Fa avanzare rapidamente i media.
10. **Riproduzione / Pausa:** Riproduce o mette in pausa i contenuti multimediali. / Apre il menu di spostamento temporale.
11. **Saltare Indietro/riavvolgere Veloce:** Riavvolge rapidamente i media.
12. **Pulsanti Colorati:** Attivano le funzioni interattive con icone colorate Rosso/Verde/Giallo/Blu.
13. **Barra Spaziatrice:** Ha la funzione di aggiungere uno spazio tra due caratteri o parole sulla tastiera virtuale.
14. **Tasto Cancella:** Consente di eliminare i caratteri scritti dalla tastiera su schermo.
15. **HOME:** Apre la pagina Smart TV.
16. **VOL+/-:** Imposta il livello di volume.
17. **CH+/-:** Passa da un canale all'altro.
18. **Mouse:** Attiva o disattiva il mouse.
19. **OK:** Apre l'elenco dei canali.
20. **Tasti Freccia:** Esegono la navigazione nei menu.
21. **Menù:** Apre il menu.
22. **EXIT (Uscita):** Esce dall'applicazione e dal menu.
23. **RECALL:** Passa al canale precedente.
24. **FAV (Preferiti):** Esegue l'operazione relativa ai tasti colorati.
25. **EPG (Guida elettronica ai programmi):** Visualizza la guida elettronica ai programmi.
26. **Info (Informazioni):** Visualizza le informazioni sul contenuto sullo schermo.
27. **Tasti Numerici:** Cambiano il canale, inseriscono i numeri in una casella di testo sullo schermo.
28. **Lingua dei Sottotitoli:** Permette di scegliere la lingua dei sottotitoli.
29. **Audio Language:** Permette di scegliere la lingua dell'audio.

Primo Avvio della TV

Inserire il cavo di alimentazione nella presa. In modalità standby, utilizzare il telecomando per accendere la TV premendo il tasto  Standby).

TV premendo il tasto (Standby).

Se si accende la TV per la prima volta; il televisore inizierà con la preinstallazione, attendere. Al termine della preinstallazione, verrà visualizzato il menù di Prima installazione.

Lingua: Per scegliere la lingua desiderata premere i tasti ▲/▼ quindi per confermare premere il tasto **OK** . Premere il tasto "Successivo" per andare al passaggio successivo.

Paese: Per selezionare il paese desiderato premere i tasti ▲/▼ e ◀ / ▶ quindi per confermare premere il tasto **OK** . Premere il tasto "Successivo" per andare al passaggio successivo.

Fuso Orario: Per selezionare la tua città o una città con lo stesso fuso orario della tua città, premere i tasti ▲/▼ quindi per confermare premere il tasto **OK** . Premere il tasto "Successivo" per andare al passaggio successivo.

Impostazioni di Rete: Mostra le informazioni sulla rete a cavo esistente. Premere il tasto "Successivo" per andare al passaggio successivo.

Selezione dell'interfaccia: Selezionare la funzione con la quale si desidera accendere la Smart TV.

Avvia TV; (Per aprire l'applicazione LiveTv) Inizia con Pagina Iniziale; (Per aprire la pagina iniziale di Smart Tv).

Premere il tasto "Successivo" per andare al passaggio successivo.

Adesso siete pronti per usare la Smart TV.

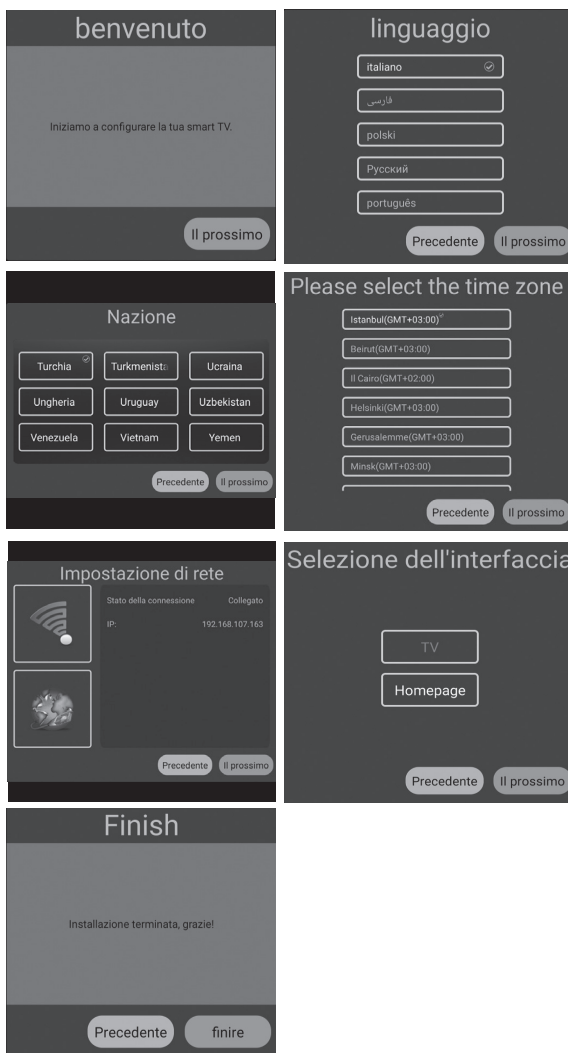

Prima di iniziare ad utilizzare la TV, assicurarsi che l'ora e la data siano corrette. È possibile accedere alla Pagina Iniziale premendo il tasto "HOME" sul telecomando. La prima riga della pagina iniziale include video che rappresentano nuove tendenze. I video verranno aggiornati ogni pochi giorni. Per selezionare un video premere i tasti ◀ / ▶ e quindi per riprodurre il video desiderato premere il tasto **OK** (Nota: È necessario installare l'applicazione Youtube per riprodurre questi video.

Applicazioni Consigliate

Sono le applicazioni consigliate nell'App Store: per scaricare queste app dallo store premere il tasto **OK** si può accedere all'App Store per scaricare diverse applicazioni.

Applicazioni

Questa sezione include le applicazioni preinstallate e le applicazioni installate dall'utente. Per selezionare una APPLICAZIONE, premere i tasti ◀ / ▶ e quindi per avviarla premere il tasto **OK**.

Browser

L'utente può accedere ad Internet tramite l'applicazione browser (il browser deve essere scaricato ed installato). Dopo aver installato il browser è possibile accedere al web premendo il tasto "HOME" sul telecomando.

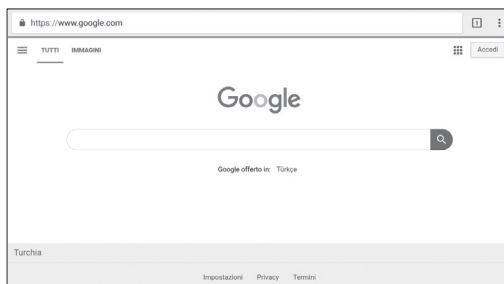
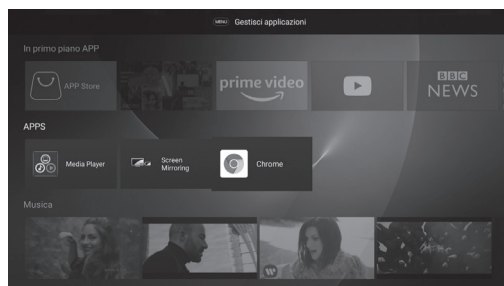
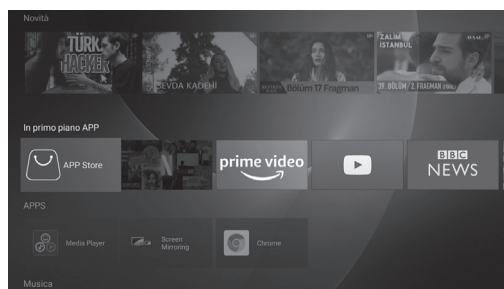
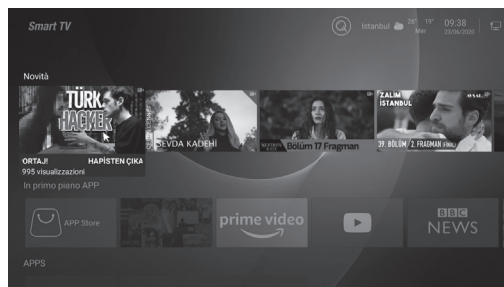

Sport e Musica

Questa riga include musica di tendenza e video sportivi. Per selezionare un video premere i tasti ◀/▶ e quindi per riprodurlo premere il tasto **OK** (Nota: È necessario installare l'applicazione Youtube per riprodurre questi video).

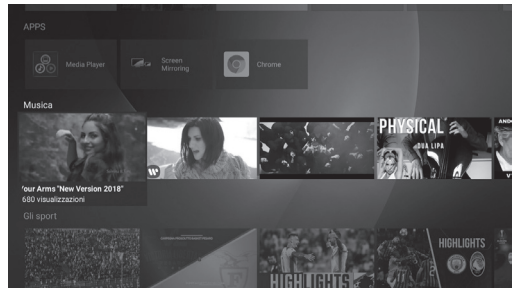

Sorgenti

Fornisce accesso alle risorse disponibili nell'app Live TV. Per selezionare una sorgente premere i tasti ◀/▶ e quindi per passare ad essa premere il tasto **OK**.



Impostazioni

È possibile accedere alla Pagina Iniziale premendo il tasto **"HOME"** sul telecomando. Per passare alle **IMPOSTAZIONI** premere i tasti ▲/▼ e **OK**.

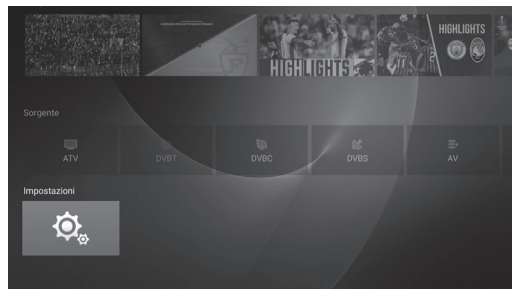

È possibile impostare il nome del dispositivo, le impostazioni di rete, gestire le applicazioni, gestire tutte le preferenze del dispositivo ed ottenere informazioni sulla TV tramite il menù impostazioni.

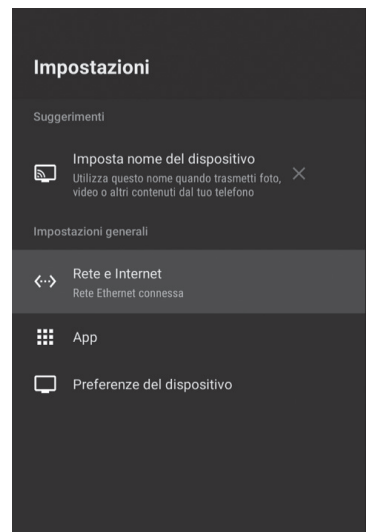

Impostazione del Nome del Dispositivo

Si può assegnare un nome al dispositivo che vi aiuterà a riconoscerlo durante lo streaming o la connessione ad altri dispositivi.



Rete ed Internet

Per scegliere la rete che si desidera utilizzare, premere i tasti ▲/▼. Fornire una connessione inserendo la password della rete wireless.

Visualizzare le informazioni sulla rete a cavo connessa.

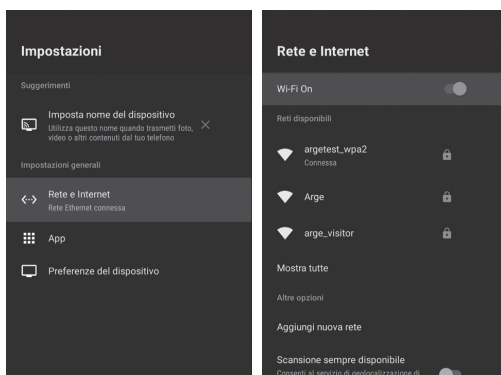

Applicazioni

Vengono visualizzate le app installate e le autorizzazioni per le app. Per "interrompere" e "disinstallare" le app esistenti, premere il tasto **OK** sull'app e seguire le istruzioni nella pagina aperta.

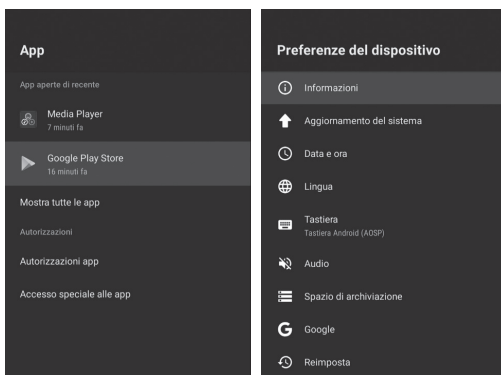

Preferenze Dispositivo

Aggiornamento locale del sistema

È la pagina di aggiornamento del sistema locale del produttore della TV.

È possibile eseguire una verifica sull'aggiornamento del sistema e modificare le impostazioni di aggiornamento del sistema in questa pagina. La verifica di aggiornamento del sistema si può effettuare su "Aggiornamento locale del sistema" premendo il tasto **OK**. Sarà presentato un nuovo aggiornamento (se esistente) nella pagina che verrà visualizzata. In caso di presenza di aggiornamento, è possibile aggiornare il dispositivo. È necessario essere connessi alla rete internet per eseguire questa operazione.



Informazioni

Questa sezione mostra le informazioni sul sistema.

Aggiornamento del sistema: Sull'opzione di aggiornamento del sistema, premendo il tasto **OK** è possibile eseguire una verifica sull'aggiornamento del sistema. Sarà presentato un nuovo aggiornamento (se esistente) nella pagina che verrà visualizzata. In caso di presenza di aggiornamento, è possibile aggiornare il dispositivo. È necessario essere connessi alla rete internet per eseguire questa operazione.

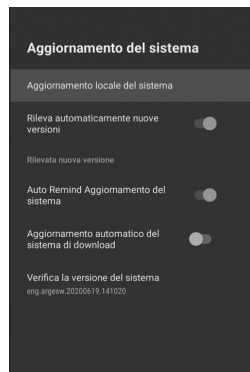
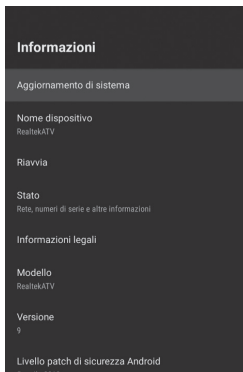

Nome del dispositivo: Si può assegnare un nuovo nome al dispositivo.

Riavvio: È possibile riavviare il dispositivo utilizzando l'opzione di riavvio.

Stato: Utilizzando l'opzione Stato, è possibile accedere alle informazioni relative a indirizzo IP, indirizzo MAC, indirizzo Bluetooth, numero di serie ed orario di attivazione del dispositivo.

Informazioni legali: È possibile accedere alle informazioni sulla licenza del dispositivo utilizzando l'opzione Informazioni legali.

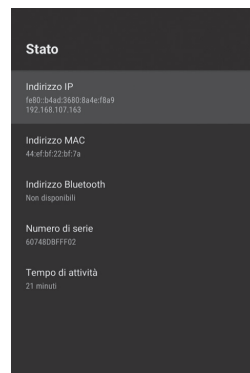
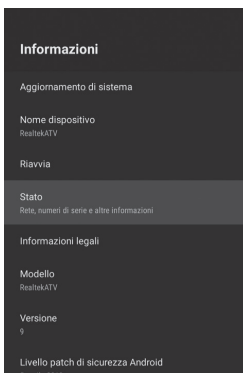
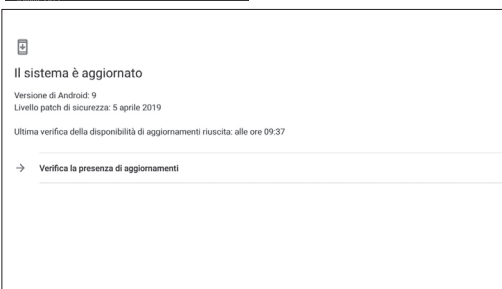

Data e ora

Si può scegliere come ottenere le informazioni sull'ora nell'opzione data e ora automatiche.

Selezionare "Utilizza l'ora fornita dalla rete" per ottenere le informazioni sull'ora su Internet, "Usa l'ora fornita dal flusso di trasporto" per ottenere le informazioni sull'ora dalla sorgente di trasmissione e selezionare "Disattivo" per inserire manualmente le informazioni sull'ora.

Dopo aver selezionato la data e l'ora automatiche come "Off", saranno attive le opzioni "Imposta data", "Imposta ora", "Imposta fuso orario".

È possibile scegliere i formati 24 ore o 12 ore con l'opzione per utilizzare l'orologio 24 ore.

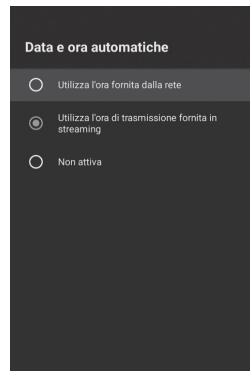
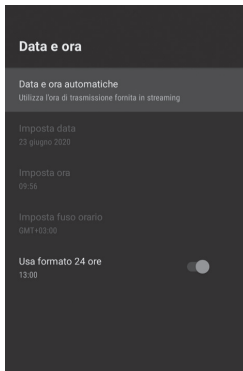

Lingua

Per selezionare la lingua di sistema desiderata premere i tasti ▲/▼ e per confermare premere il tasto **OK**.

Tastiera e riempimento automatico

Si può selezionare la tastiera e modificare le impostazioni della tastiera.

Audio

È possibile disattivare l'audio del sistema.

Memorizzazione

Si possono trovare informazioni sulla memoria del dispositivo.

Google

È possibile modificare l'impostazione di ricerca.

Reset

Fare clic sul pulsante "Reset" per ripristinare le impostazioni predefinite di fabbrica della TV, verranno eliminate tutte le applicazioni scaricate, i file multimediali salvati nella memoria interna e i canali caricati su ATV/DTV. Inoltre, tutte le impostazioni torneranno alle impostazioni predefinite di fabbrica.

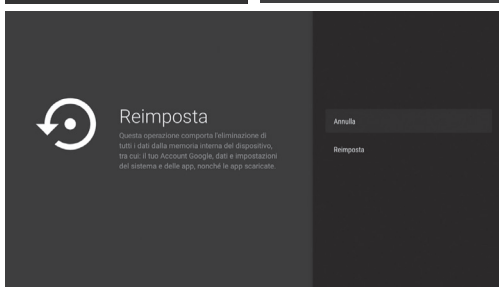
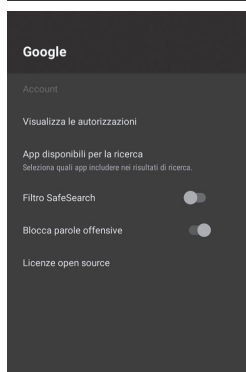
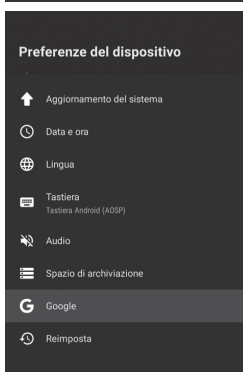
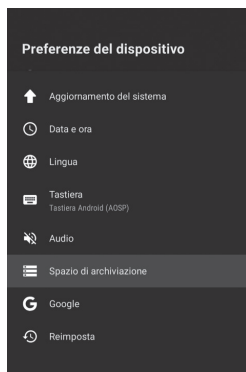
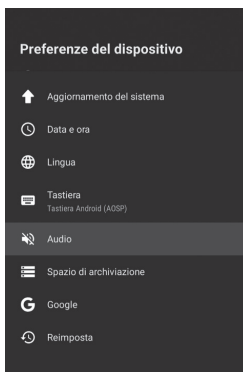
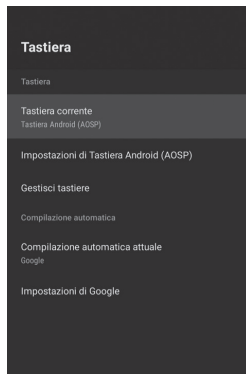

È possibile accedere alla Pagina Iniziale premendo il tasto **"HOME"** sul telecomando.

Per selezionare Media Player sulla Pagina Iniziale premere i tasti ▲/▼/◀/▶ e quindi per accedere premere il tasto **OK**.

Immagine

Per selezionare Foto nel menu Media premere i tasti ◀/▶ e per accedere premere il tasto **OK**. Premere il tasto **EXIT** per tornare al menù precedente.

Si possono vedere le informazioni della foto attualmente in riproduzione premendo il pulsante "blu". Per riprodurre o mettere in pausa la presentazione premere il tasto ▶||.

Per ruotare l'immagine premere i tasti ▲/▼ Per visualizzare la foto successiva / precedente premere i tasti ◀/▶. Utilizzare il "pulsante rosso" per ingrandire, utilizzare il "pulsante verde" per ridurre.

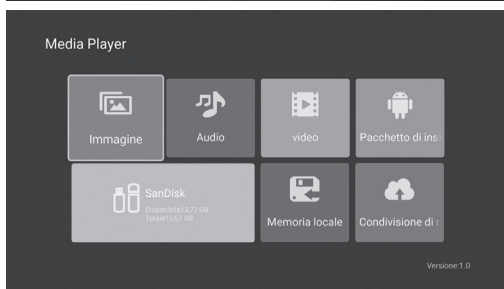
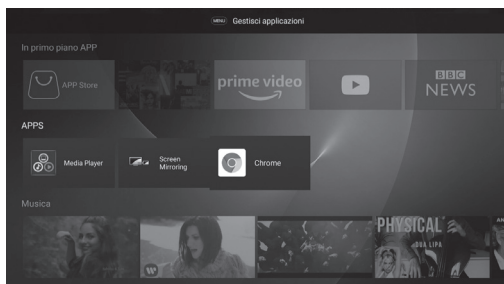

Audio

Per selezionare Musica nel menu Media premere i tasti ◀ / ▶ e per accedere premere il tasto **OK**. Premere il tasto **EXIT** per tornare al menù precedente.

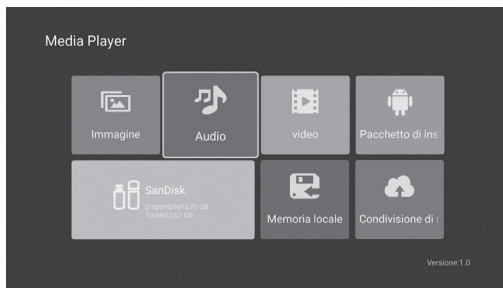

Per selezionare un brano che si desidera ascoltare premere i tasti ▲/▼/◀/▶ e poi per riprodurre premere il tasto **OK**.

Premere il tasto **EXIT** per tornare al menù precedente.

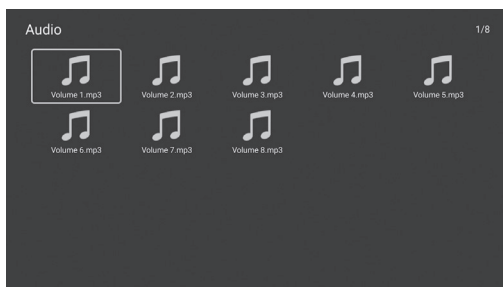

Per riprodurre / mettere in pausa la musica premere il tasto ▶|| per interrompere la riproduzione premere il tasto ■ o **EXIT**.

Utilizzare il "tasto giallo" per aprire e chiudere la barra di controllo.

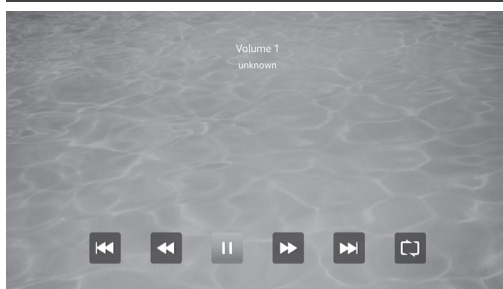

Video

Per selezionare la voce del Video nel menu multimediale premere i tasti ◀ / ▶ e per accedere **OK**. Premere il tasto **EXIT** per tornare al menù precedente.

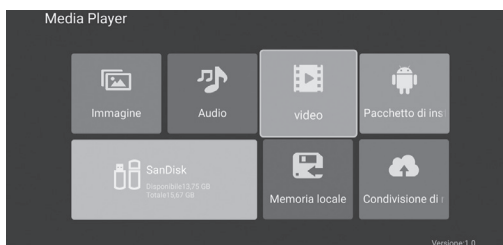

Per selezionare e inserire la cartella desiderata premere i tasti ▲/▼/◀/▶ e premere il tasto **OK**. Premere il tasto **EXIT** per tornare al menù precedente.

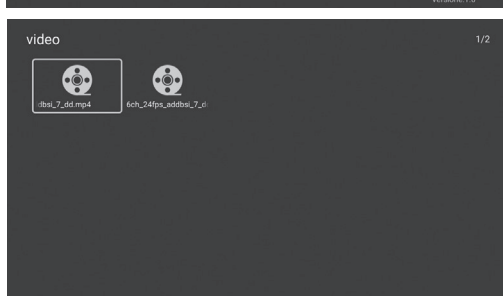

Per riprodurre / mettere in pausa il video premere il tasto ►||, tper interrompere la riproduzione premere il tasto ■ to **EXIT**.

Utilizzare il "tasto giallo" per aprire e chiudere la barra di controllo.



Utilizzare il pulsante "Menu" per la pagina Impostazioni Player.

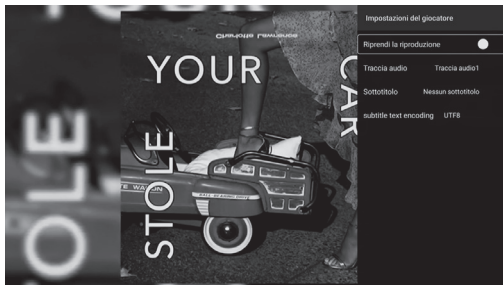

Pacchetto di Installazione

Con l'opzione del pacchetto di installazione, è possibile installare applicazioni esterne nella memoria esterna sul dispositivo.

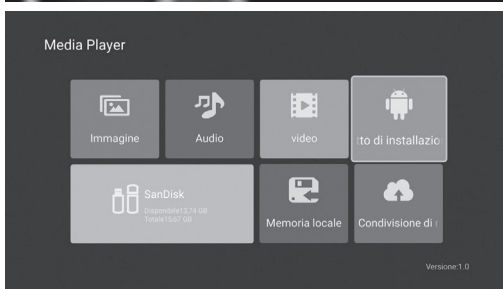

Memorizzazione Locale

Consente di visualizzare tutti i file nella memoria esterna.

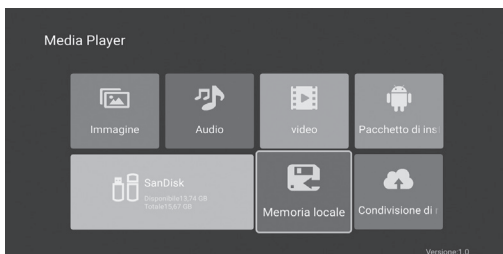

Condivisione Rete

Consente di riprodurre contenuti collegandoti ai dispositivi con lettore multimediale sulla stessa rete.

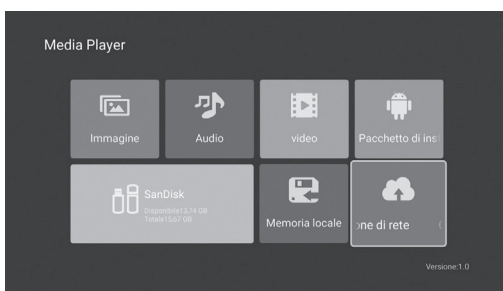

Condivisione Dell'ingresso

Per visualizzare l'elenco delle sorgenti di ingresso, premere il tasto "SOURCE";

Per selezionare la sorgente di ingresso che si desidera guardare premere i tasti ▲/▼;

Per accedere la sorgente di ingresso premere il tasto **OK**.

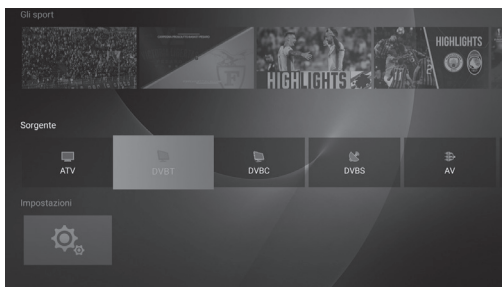

Menu del Live TV

Per visualizzare il menu di OSD premere il tasto "MENU".

Per selezionare il sottomenu desiderato premere i tasti ▲/▼.

È possibile eseguire le impostazioni desiderate premendo i tasti ▲/▼ e per accedere premere il tasto **OK** e per salvare e tornare al menu precedente premere il tasto **EXIT**. È possibile uscire completamente da questo menu premendo il tasto **EXIT**.

Impostazioni Immagine

Per selezionare l'opzione che si desidera impostare nel menu immagine premere i tasti ◀/▶.

Modalità immagine: Per selezionare una Modalità immagine premere i tasti ◀/▶ e quindi per avviare premere il tasto **OK**. (Modalità disponibili di immagini: Standard, Dinamico, Naturale, Utente) È possibile regolare i valori di Luminosità, Contrasto, Colore, Nitidezza quando l'immagine è in modalità Utente.

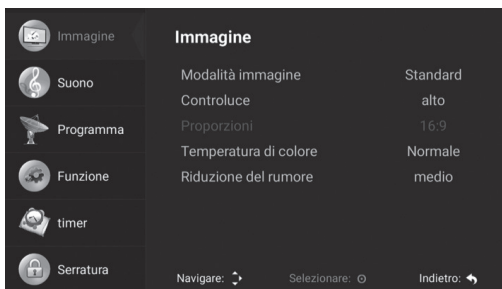

Retroilluminazione: Per selezionare l'impostazione retroilluminazione premere i tasti ◀/▶.

Formato immagine: È possibile modificare le proporzioni con il formato dell'immagine. Per cambiare il formato dell'immagine premere i tasti ◀/▶.

Temperatura del colore: Per selezionare la temperatura del colore premere i tasti ◀/▶. Per selezionare Normale, Freddo, Caldo premere i tasti ◀/▶.

Riduzione del rumore: Per selezionare Riduzione del rumore premere i tasti ◀/▶ quindi per avviare premere il tasto **OK**. Per selezionare Off, Basso, Medio, Alto, Automatico premere i tasti ◀/▶.

Impostazioni Audio

Per selezionare l'opzione che si desidera impostare nel menu Audio premere i tasti ◀ / ▶ per accedere in seguito premere il tasto **OK**.

Modalità audio: Per selezionare la modalità audio premere i tasti ◀ / ▶ e quindi per confermare premere il tasto **OK**. (Modalità disponibili di audio: Standard, Film, Musica, Utente). È possibile regolare i valori di bassi e acuti quando l'audio è in modalità Utente.

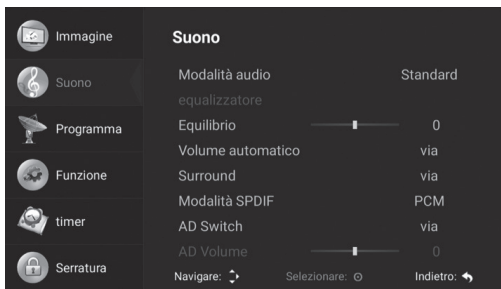

Bilanciamento: Per impostare premere i tasti ◀ / ▶. Premere il tasto **EXIT** per tornare al menu precedente.

AVL: La funzione AVL viene utilizzata per prevenire lo squilibrio del suono quando si passa da un canale all'altro. Per impostare la funzione AVL premere i tasti ◀ / ▶.

Surround: Per impostare il suono surround premere i tasti ◀ / ▶.

Modalità SPDIF: Per selezionare l'Uscita SPDIF premere i tasti ◀ / ▶. (Modalità disponibili di SPDIF: AUTOMATICO, PCM, SPENTO). Premere il tasto ◀ per tornare al menu precedente

Narrazione vocale: Per impostare la narrazione vocale premere i tasti ◀ / ▶.

Regolazione del volume: Per selezionare la regolazione del volume premere i tasti ◀ / ▶.

Impostazione di Canale

Per visualizzare il menu principale premere il tasto **MENU**. Per selezionare Impostazione Canale nel menu principale premere i tasti ▲ / ▼ per accedere premere il tasto **OK**.

Ricerca automatica: Per la selezione della Ricerca Automatica premere i tasti ▲ / ▼ e quindi per effettuare una ricerca automatica premere il tasto **OK**. Le impostazioni di ricerca automatica differiscono a seconda del tipo di ATV / DTV come mostrato di seguito:

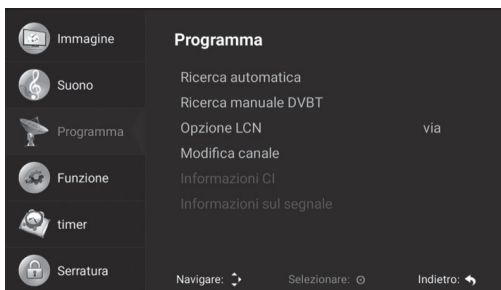

Per ATV

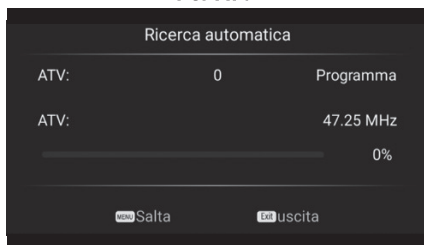

Per DVB-T



Per DVB-C



per DVB-S



Ricerca manuale DVBS: Per la selezione manuale della ricerca DVBS premere i tasti ▲/▼ e quindi per effettuare una ricerca automatica premere il tasto **OK**.

Le impostazioni di ricerca manuale DVBS differiscono in base al tipo di ATV / DTV come mostrato di seguito:

Per ATV

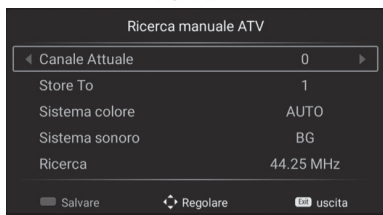

Per DVB-T



Per DVB-C



Per DVB-S



Per selezionare l'opzione che si desidera impostare nel menu Impostazione dei Canali premere i tasti ▲/▼ quindi per accedere premere il tasto **OK**.

Al termine dell'impostazione, è possibile salvare e tornare al menu precedente premendo il tasto **EXIT**. È possibile uscire completamente da questo menu premendo il tasto **EXIT**.

Modifica del canale: Per selezionare l'opzione Modifica del Canale premere i tasti ▲/▼ e per accedere premere il tasto **OK**, è possibile eseguire le operazioni Elimina / Salta / Sposta / Preferiti utilizzando i pulsanti Rosso Verde Blu e Mouse.



Installazione Satellitare (per DVB - S): Per selezionare il satellite desiderato premere i tasti ▲/▼. quindi per effettuare una selezione premere il tasto **OK**.

Per selezionare i parametri di installazione premere i tasti ◀/▶.

Dopo aver selezionato un satellite e impostato tutti i parametri di scansione, premere il pulsante blu per accedere all'OSD Ricerca Canali.

Modalità di scansione supportate: Ricerca standard / Scansione Completa / Ricerca di Rete.

Premere il tasto **OK** per avviare la ricerca.

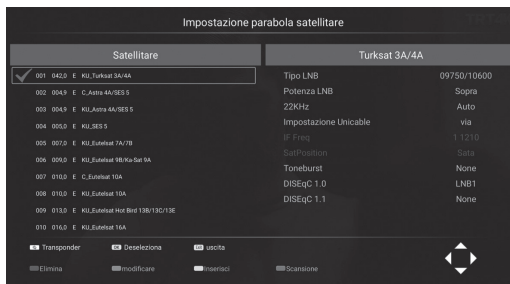

Informazioni CI (per DTV): Per selezionare Common Interface premere i tasti ◀/▶ e per accedere premere il tasto **OK**. È possibile controllare le informazioni della scheda CAM / CI da questo menu.

Informazioni sul segnale: Contiene le informazioni sul segnale della trasmissione.

Funzione

Timer OSD: Per selezionare il timer OSD premere i tasti ◀/▶. Ogni volta, per la selezione di 5 secondi, 10 secondi, 15 secondi, 30 secondi, premere i tasti ◀/▶. Questi tempi indicano la durata del menu LiveTv sullo schermo.

CEC: Per accedere al sottomenu premere il tasto **OK**, per selezionare le voci Controllo HDMI / Spegnimento automatico dispositivo / Accensione automatica TV / Elenco dispositivi CEC / Abilita voci ARC premere i tasti ▲/▼, quindi per cambiare premere il tasto **OK**.

Premere il tasto **EXIT** per tornare indietro.



Elenco di registrazioni (per DTV): Apre l'elenco delle trasmissioni precedentemente registrate. Per accedere al sottomenu premere il tasto **OK**, per selezionare le voci premere i tasti ▲/▼, quindi per impostare premere il tasto **OK**.

Opzione di registrazione (per DTV): Fornisce accesso al disco e alle impostazioni PVR da utilizzare per PVR. Per accedere al sottomenu premere il tasto **OK**, per selezionare le voci premere i tasti ▲/▼ quindi per impostare premere il tasto **OK**.

Non Udentificati: Consente utilizzo di questi nelle trasmissioni avente le scritture informative per persone con difficoltà uditive. Per impostare premere i tasti ◀/▶.

Impostazione della lingua dell'audio: Fornisce informazioni sulla lingua audio corrente.

Lingua audio: È possibile selezionare la lingua dell'audio predefinita 1 premendo i tasti ◀/▶ e **OK**. Premere il tasto **EXIT** per tornare indietro.

Seconda lingua audio: È possibile selezionare seconda lingua dell'audio predefinita premendo i tasti ◀/▶ e **OK**. Per tornare indietro premere il tasto **EXIT**.

Impostazione sottotitoli: Fornisce accesso alle impostazioni dei sottotitoli. Per accedere al sottomenu premere il tasto **OK**, per selezionare le voci premere il tasto ▲/▼, quindi per impostare premere il tasto **OK**.

Lingua sottotitoli: È possibile selezionare la lingua dei sottotitoli predefinita 1 premendo i tasti ◀/▶ e **OK**. Premere il tasto **EXIT** per tornare indietro.

Seconda lingua dei sottotitoli: È possibile selezionare la lingua di sottotitoli predefinita 1 premendo i tasti ◀/▶ e **OK**. Premere il tasto **EXIT** per tornare indietro.

Reset: Ripristina tutte le modifiche al menu apportate al loro stato originale. È possibile selezionare con il tasto **OK**.

Impostazioni Ora

Data: Mostra le informazioni sulla data attuale.

Ora attuale: Mostra le informazioni sull'ora attuale.

Timer di spegnimento (ora di spegnimento): Per selezionare il timer di spegnimento premere i tasti ◀/▶.

Per selezionare le voci spegnimento / 10min / 20min / 30min / 60min / 90min / 120min / 180min / 240min, premere i tasti ◀/▶.

Spegnimento automatico: Per selezionare lo spegnimento automatico premere i tasti ◀/▶.

Per selezionare le voci spegnimento / 1 ora / 2 ore / 3 ore / 4 ore, premere i tasti ◀/▶. Premere il tasto **EXIT** per tornare indietro.

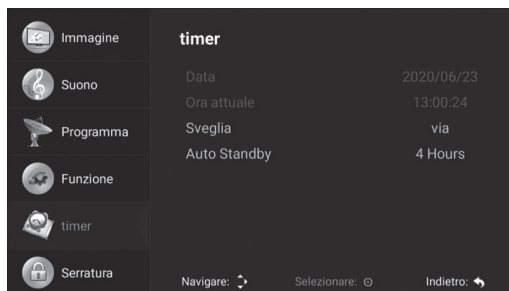

Impostazioni di Blocco

Blocco del sistema: Per accedere al sottomenu premere il tasto **OK**, inserire il numero PIN predefinito "0000". Per selezionare un blocco del sistema premere i tasti ◀/▶. Premere il tasto **EXIT** per tornare indietro.

Parental control: Per scegliere l'età del parental control premere i tasti ◀/▶. Premere il tasto **EXIT** per tornare indietro.

Blocco canale: Per entrare il sottomenu premere il tasto **OK**. Per bloccare il canale selezionando con i tasti ▲/▼ premere il pulsante "Blu". Premere il tasto **EXIT** per tornare indietro.

Creare la password: È possibile creare una nuova password inserendo le informazioni sulle password vecchie e nuove.

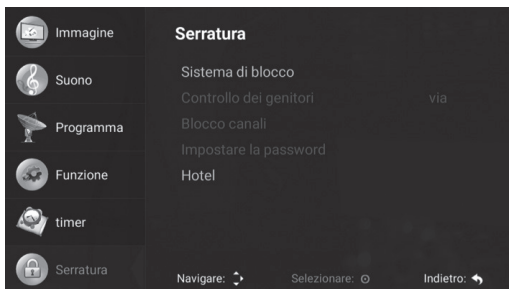

Problema	Da fare
Nessuna immagine, nessun suono:	<ul style="list-style-type: none"> - Controllare se il fusibile o l'interruttore automatico funziona. - Collegare un altro dispositivo elettrico alla presa e verificare se la presa funziona. - Potrebbe verificarsi un problema di contatto tra il cavo di alimentazione e la presa. - Controllare la fonte del segnale.
Nessun colore:	<ul style="list-style-type: none"> - Cambiare il sistema di colore. - Regolare il livello del colore nel menu delle impostazioni dell'immagine. - Provare un altro canale. Il programma ricevuto potrebbe essere in bianco e nero.
Telecomando non funziona:	<ul style="list-style-type: none"> - Sostituire le batterie. - Le batterie potrebbero non essere installate correttamente. - Verificare la presenza di ostruzioni tra il prodotto e il telecomando.
Presente immagine, ma non c'è suono:	<ul style="list-style-type: none"> - Aumenta il volume premendo il tasto VOL+. - L'impostazione del volume è disattivata, premere il pulsante MUTE per cambiare. - Cambiare il sistema audio. - Potrebbe esserci un problema con la trasmissione.
Ci sono onde irregolari nell'immagine:	<p>Questo problema è di solito causato dall'interferenza nel segnale da dispositivi come una automobile, una lampada fluorescente e una asciugacapelli che si trovano nelle immediate vicinanze del dispositivo. Regolare l'antenna per ridurre al minimo le interferenze.</p>
L'effetto neve e interferenza segnali:	<p>Se l'antenna viene posizionata in un'area di confine in cui i segnali televisivi sono indeboliti, l'immagine potrebbe essere distorta da punti sotto forma di fiocchi di neve. Se il segnale è troppo debole, potrebbe essere necessario installare un'antenna speciale per aumentare la potenza di ricezione.</p> <ul style="list-style-type: none"> - Regolare la posizione e la direzione dell'antenna mobile o sul tetto. - Controllare i collegamenti dell'antenna - Effettuare un'impostazione ottimale del canale. - Provare un altro canale. Potrebbe esserci un problema con la trasmissione.
Immagine ombreggiata:	<p>L'immagine ombreggiata è causata dalla ricezione di due riflessi del segnale televisivo. Uno di questi è il segnale diretto, l'altro è il segnale riflesso da grattacieli, colline o altri oggetti. La modifica della posizione e della direzione dell'antenna può migliorare la ricezione.</p>
Interferenza da radiofrequenza:	<p>In questa interferenza, di solito si verificano onde in movimento o linee verticali e in alcuni casi il contrasto dell'immagine diminuisce. Trovare e rimuovere la sorgente di radiofrequenza che causa l'interferenza.</p>
Congelamento e mosaici nell'immagine:	<p>L'intensità del segnale del canale potrebbe essere bassa o l'antenna parabolica non può ricevere correttamente i segnali satellitari. Provare altri canali, se ci sono problemi con altri canali, la parabola satellitare potrebbe non essere posizionata correttamente. L'antenna parabolica deve essere riposizionata in base al satellite utilizzato, per non bloccare i segnali satellitari non dovrebbe essere posizionato vicino ai fattori quali edificio alto, albero ecc..</p> <p>NOTA: In condizioni di tempo molto nuvoloso e tempestoso, nell'immagine si possono vedere problemi come il congelamento e la mancata visibilità perché i segnali satellitari sono indeboliti. Questo problema è indipendente dalla televisione.</p>

Lingua del Menù	32 lingue diverse di menù Inglese, Turco, Tedesco, Francese, Bulgaro, Polacco, Russo, Ceco, Croato, Ungherese, Rumeno, Slovacco, Greco, Serbo, Arabo, Persiano, Macedone, Albanese, Italiano, Portoghese, Spagnolo, Estone, Bosniaco, Lettone, Lituano, Danese, Olandese, Norvegese, Sloveno, Finlandese, Svedese, Ucraino			
Schermo	Tipo di schermo	LED		
	Luminosità	350 cd/m ² [Max]		
	Massima Risoluzione	UHD: 3840 x 2160		
	Angolo di visione	178°		
Processore	CPU	Quad core ARM CA55 X 4 @1GHZ		
	GPU	Mali 470MP2 @800Mhz		
Memoria	RAM	1,5 GB interno		
	ROM	8GB		
Sistema Operativo	ANDROID™ 9			
Applicazioni Intelligenti	Applicazioni installate	App Store, Weather, Miracast, Youtube		
	Applicazioni nella Pagina Iniziale	Chrome, NetFlix, Facebook, Spotify		
	Browser web	Chrome		
	NOTA: Non supporta Google Play Store			
TV	ATV (Opzionale)	Intervallo di frequenze	48,25MHz – 863,25MHz	
		Impedenza in Ingresso	75Ω	
		Sistema video	PAL, SECAM, NTSC	
		Sistema audio	M, BG, DK, I, L, NICAM	
		Memoria di canale	100	
	DVB-S/S2 (Opzionale)	Modulatore	COFDM 2K/8K, QPSK, 8PSK	
		Potenza LNB	Auto/13V/18V/OFF Out put 350mA@Max	
		Controllo chiave LNB	22KHz	
	DVB-T (Opzionale)	Compatibile con versione DISEqC	Compatibile con 1,0 / 1,1/1,2/1,3	
		Memoria di canale	5000	
DVB-T2 (Opzionale)	Modulatore	COFDM 2K/8K, QPSK, 16QAM, 64QAM		
	Memoria di canale	1000		
DVB-C (Opzionale)	Modulatore	EN302755V1.3,1 COFDM: 1K to 32k; code rate: 1/3,2/5; QPSK:16QAM, 64QAM,256QAM larghezza di banda 6,78Mhz; intervallo di guardia:1/128--1/4; Code rate:1/2,3/5,2/3,3/4,4/5,5/6 SPP: Compatibile con PP1 to PP8		
	Memoria di canale	1000		
Sistema Video	MPEG1, MPEG-2 MP@ML, MPEG-4 SP@HL3,0, MPEG-4 ASP@HL4,0, H,264, H,265			
Sistema Audio	MPEG1 Layer 1, 2, 3 / MPEG2 Layer 2 AAC, WMA, AC3, E-AC3, DD/DD+ (Opzionale e richiede licenza)			
Ingresso Video	HDMI	Max 2160p 60Hz		
	Componenti	480i, 480p, 576i, 576p, 720p, 1080i, 1080p		
Ingresso Audio	AV	Sistema video	PAL/NTSC/SECAM	
	AV/Componente Audio	Ingresso mini RCA	1,0 VP-P±5%	
Uscita Audio	Risposta in frequenza	100Hz–15KHz @±3dB (segnale di riferimento 1KHz, 0dB)		
	Potenza massima di uscita audio	2 x 8W (8Ω) THD+N<10%@1KHz Altoparlante	2 x 8mW (32Ω) THD+N<10%@1KHz Cuffie	
Miglioramento Del Segnale Debole	SI			
Riduzione Del Rumore	SI			
Funzione Chiave	STANDBY			
Risparmio Energetico	SI			
Consumo Energetico in StandBy	0,35W			
Bluetooth	SI (opzionale)			
Modalità Hotel	SI (opzionale)			
Connettività Internet	ETHERNET [10/100 Mbps]			
	WI-FI integrato [IEEE 802,11b/g/n]			
Terminali	Ingresso	HDMI	3 x Connettore HDMI	
		USB	1 x USB 3.0, 1 x USB 2.0	
		Componente / AV Video	1 x Connettore Mini RCA [Nero]	
		AV Video / AV Audio	1 x Connettore Mini RCA [Nero]	
		Slot CI	1 x Slot CI [Nero]	
		ETHERNET	1 x RJ45	
		DTV & ATV (Opzionale)	1 x Connettore IEC	
	TV Satellitare (Opzionale)	1 x Connettore F		
	Uscita	Cuffie	1 x Connettore Mini RCA [Nero]	
		SPDIF	1 x RCA / Ottico (Opzionale)	

*Android è un marchio di Google LLC.

Modello	IH55SK	
Schermo	139 cm	
Tensione d'esercizio	180-240V AC , 50/60 Hz	
Consumo di energia	150W	
Dimensioni (cm) (L x W x H)		
Modello 1	Con Supporto	123,9 x 21,7 x 77,1
	Senza Supporto	123,9 x 8,24 x 71,6
Modello 2	Con Supporto	123,9 x 20,6 x 75,9
	Senza Supporto	123,9 x 8,24 x 71,6
Modello 3	Con Supporto	123,9 x 31 x 76,2
	Senza Supporto	123,9 x 8,24 x 71,6
Modello 4	Con Supporto	123,9 x 23,4 x 76,8
	Senza Supporto	123,9 x 8,24 x 71,6

Nota: Non collocare il prodotto in un luogo di larghezza inferiore alla larghezza della superficie del prodotto.

ATTENZIONE:

Per evitare danni allo schermo, mettere un tappetino in polistirolo o un panno morbido e protettivo sulla superficie. Assicurarsi che nessun oggetto eserciti pressione sullo schermo.

Modello 1

1- Appoggiare la TV su una superficie piana con lo schermo rivolto verso il basso.

2- Posizionare i piedi nelle loro sedi sotto la TV.

3- Fissare i piedi alla TV con 2 viti MH4x16 YHB e 2 viti M5x16 YHB.

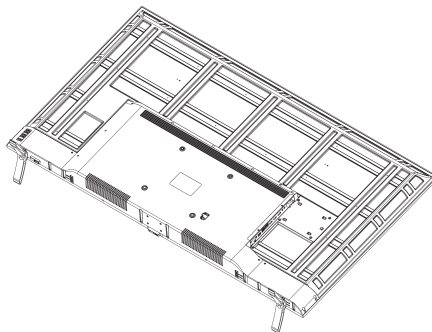
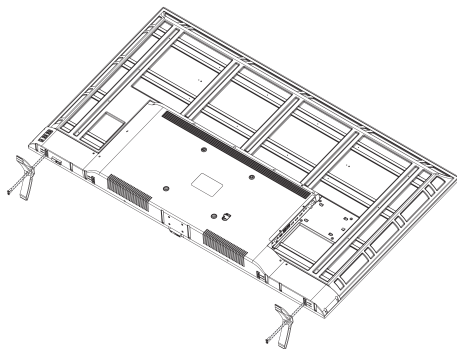

Modello 2

1- Appoggiare la TV su una superficie piana con lo schermo rivolto verso il basso.

2- Posizionare i piedi nelle loro sedi sotto la TV.

3- Fissare i piedi alla TV con 2 viti MH4x15 YSB e 2 viti M5x16 YSB.

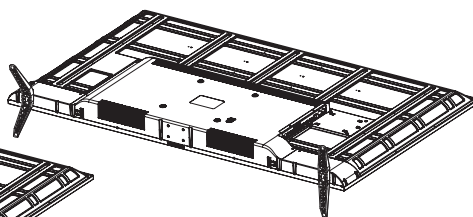
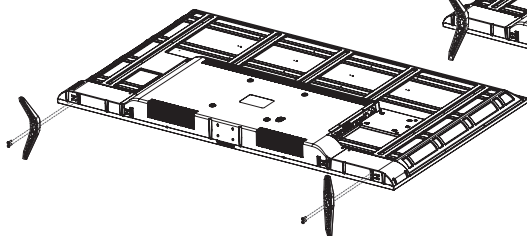

Nota: Non collocare il prodotto in un luogo di larghezza inferiore alla larghezza della superficie del prodotto.

ATTENZIONE:

Per evitare danni allo schermo, mettere un tappetino in polistirolo o un panno morbido e protettivo sulla superficie. Assicurarsi che nessun oggetto eserciti pressione sullo schermo.

Modello 3

1- Appoggiare la TV su una superficie piana con lo schermo rivolto verso il basso.

2- Posizionare i piedi nelle loro sedi sotto la TV.

3- Fissare i piedi alla TV con 2 viti MH4x30 YHB e 2 viti M5x30 YHB.

3- Fix the stand to the TV using 2x M4x30 YHB and 2x M5x30 YHB screws.

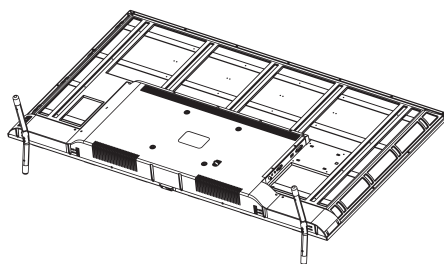
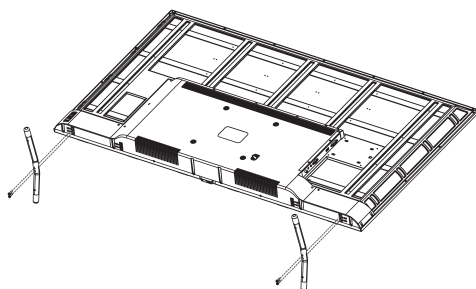

Modello 4

1- Appoggiare la TV su una superficie piana con lo schermo rivolto verso il basso.

2- Posizionare i piedi nelle loro sedi sotto la TV.

3- Fissare i piedi alla TV con 4 viti MH4x10 YSB.

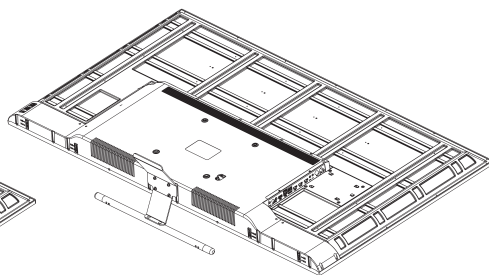
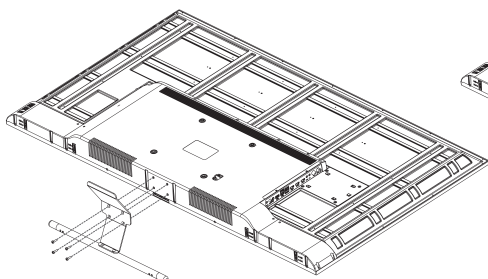

Dichiarazione di Conformità

Produttore Atmaca Elektronik San. ve Tic. A.Ş.

Dettagli del Prodotto

Prodotto: Televisione

Modelli: IH55SK

Modelli Varianti: INNOHIT 55" UHD 4K ILGAZ TV

Dichiarazione & Standard Applicabili

Con la presente dichiariamo sotto la nostra esclusiva responsabilità che il prodotto di cui sopra è conforme al requisiti essenziali della direttiva sulle apparecchiature radio (2014/53 / UE) in applicazione di.

EMC

EN 55032:2015+AC:2016

EN 55035:2017

EN 61000-3-2:2019

EN 61000-3-3:2013+A1:2019

ETSI EN 301 489-3 V2.1.1: 2019

ETSI EN 301 489-1 V2.2.3:2019

Sicurezza

EN 62368-1:2014+A11:2017

EN 50663:2017

Radio

ETSI EN 303 340 V1.1.2: 2016

ETSI EN 303 372-2 V1.1.1: 2016

ETSI EN 300 328 V2.2.2:2019

la Direttiva (2011/65 / UE) sulla restrizione dell'uso di determinate sostanze pericolose nel settore elettrico e apparecchiature elettroniche in applicazione della EN 50581: 2012 e della Direttiva Eco-Design (2009/125 / CE) implementato dal regolamento (CE) n. 642/2009 per i televisori che utilizzano metodi di prova della norma EN 62087: 2012 e EN 50564: 2011.

(Luogo e data di rilascio)

Atmaca Elektronik San. ve Tic. A.Ş.

Zafer Mah. 177. Sok. No:2

Esenyurt-Istanbul-Turkey

13.01.2021

(Nome e firma della persona autorizzata)

Adem ATMACA / CEO



INNO-HIT[®]

T. MANUFACTURING MALTA LTD

INNO-HIT®

55" LED TV Benutzerhandbuch

IH55SK

4K
ULTRAHD

Beim Starten/ Funktionen Ihres Geräts	4	Hauptmenu	20
Wichtige Hinweise	5	Login-Verteilung	20
Tastatur und Verbindungen	8	Live TV Menü	20
Hintere Anschlussplatte	8	Bildeinstellungen	20
Vor der Verwendung des Geräts	9	Toneinstellungen	21
Lieferinhalt	9	Kanaleinstellung	21
Fernbedienung	9	Funktion	23
Fernbedienungsfunktionen	10	Uhrzeiteinstellungen	24
Erste Inbetriebnahme / Installation	11	Sperreinstellungen	24
Sprache	11	Fehlerbehebung	25
Land	11	Technische Daten	26
Zeitzone	11	Produkt Daten	27
Netzwerkeinstellungen	11	Standfuß / Montage	28
Schnittstellenauswahl	11		
Startseite	12		
Empfohlene Anwendungen	12		
Anwendungen	12		
Scanner	12		
Sport & Musik	13		
Quellen	13		
Einstellungen	13		
Ihre Geräte name Festlegen	14		
Netzwerk und Internet	14		
Anwendungen	14		
Geräte einstellungen	14		
Media	17		
Bild	17		
Ton	18		
Video	18		
Installationspaket	19		
Lokaler Speicher	19		
Netzwerk freigabe	19		

Bitte lesen Sie dieses Handbuch, bevor Sie das Gerät installieren und bedienen.

Lieber Kunden,

Wir bitten Sie, das ganze Handbuch sorgfältig zu lesen, bevor Sie Ihr Produkt verwenden, und es dann als Referenz aufzubewahren, da dies später erforderlich sein kann.

Dieses Benutzerhandbuch...

Hilft Ihnen, das Gerät schnell und sicher zu verwenden. Beachten Sie bitte insbesondere die sicherheitsrelevanten Informationen.

Das Gerät verfügt über folgende Funktionen:

- Vollfunktionsfernbedienung
- Anzeigen von Menüs und Befehlen für alle Vorgänge auf dem Bildschirm (Anzeige auf dem Bildschirm)
- Unterstützung für mehrsprachige OSD-Menüs
- 100 analoger Kanalspeicher **(Optional)**
- Automatische Suchoption
- Programmierbarer EIN / AUS-Timer
- Automatischer Standby am Ende der Sendung
- Automatisches Bildformat (4: 3 oder 16: 9)
- Schneller Videotext mit 1000 Seiten Speicher
- Digitale Verbindung mit HDMI-Anschluss
- Wiedergabe von Audio-, Bild- und Filmdateien über den USB-Anschluss
- 4000 digitaler Kanalspeicher **(Optional)**
- CI-Modul
- AV-Anschluss
- YPbPr Anschluss
- DVB T2 / C **(Optional)**
- DVB T2 / C / S2 **(Optional)**
- DVB S2 / **(Optional)**
- Android™ **(Android ist eine Marke von Google LLC.)**
- Wi-Fi und Ethernet (LAN) Unterstützung
- Bluetooth **(Optional)**



Begriffe für HDMI, HDMI High Definition Multimedia-Schnittstelle und HDMI-Logo, sind Marken oder eingetragene Marken von HDMI Licensing Administrator, Inc. "

* Bitte beachten Sie, dass dieses Benutzerhandbuch möglicherweise auch für andere Modelle gilt.

* Das OSD (On Screen Display) Ihres Fernsehgeräts kann von dem in diesem Handbuch gezeigten abweichen.

* Die Bildschirmfreigabe wird bei einigen iPhone- und Android-Telefonmodellen nicht unterstützt.

	VORSICHT STROMSCHLAG RISK - NICHT ÖFFNEN	
<p>WARNUNG: ÖFFNEN SIE DIE ABDECKUNG (ODER RÜCKSEITE) NICHT, UM EINE STROMSCHLAGGEFAHR ZU VERMEIDEN. DAS GERÄT ENTHÄLT KEINE TEILE, DIE DER BENUTZER REPARIEREN KANN. WENDEN SIE SICH AN AUTORISIERTES FACHLEUTE FÜR SERVICEVERFAHREN.</p>		
	Dieses Zeichen zeigt an, dass das nicht isolierte Material im Gerät Stromschläge verursachen kann.	
	Dieses Zeichen wurde verwendet, um den Benutzer zu warnen, dass das Gerätehandbuch wichtige Anweisungen zur Verwendung und Wartung (Wartung) enthält.	

- Stellen Sie sicher, dass die lokale Netzspannung mit der Spannung auf dem Typenschild auf der Rückseite Ihres Geräts übereinstimmt.
- Dieser Gerätesatz ist ein erstklassiges Gerät. Es muss an eine geerdete Steckdose angeschlossen werden.
- Um eine ausreichende Belüftung zu gewährleisten, platzieren Sie das Produkt mit einem Mindestabstand von 10 cm um das Produkt herum.
- Blockieren Sie nicht die Belüftungslöcher auf der Rückseite oder den Seiten des Gerätesets. Decken Sie die Lüftungsöffnungen nicht mit Gegenständen wie Zeitungen, Tischdecken und Vorhängen ab.
- Stellen Sie das Gerät nicht in der Nähe von Wärmequellen (Kamine usw.) oder Geräten auf, die starke magnetische und elektrische Felder erzeugen.
- Die Luftfeuchtigkeit in den Räumen, in denen das Gerät installiert ist, sollte 85% relative Luftfeuchtigkeit nicht überschreiten.
- Setzen Sie Ihr Gerät keinem direkten Sonnenlicht aus.
- Setzen Sie Ihr Gerät keinen mechanischen Vibrationen und Stößen aus.
- Stellen Sie Ihr Gerät nicht in staubigen Umgebungen auf.
- Es darf kein Wasser auf die Geräte tropfen oder spritzen.
- Auf das Gerät dürfen keine mit Wasser gefüllten Gegenstände (z. B. Vasen) gestellt werden.
- Wenn Sie das Gerät von einer kalten in eine warme Umgebung bewegen, kann auf dem Bildschirm (und einigen Teilen im Gerätesatz) Kondenswasser auftreten.

Warten Sie, bis das Kondenswasser verdunstet ist, bevor Sie das Gerät wieder in Betrieb nehmen.

- Das Gerät kann mit den Tasten am Gerätesatz bedient und in den Standby-Modus versetzt werden.
- Wenn Sie das Gerät längere Zeit nicht benutzen werden, ziehen Sie das Netzkabel aus der Steckdose.
- Bei Gewittern empfehlen wir, die Geräte vom Netz und von der Antenne zu trennen, damit sie nicht durch schädliche elektrische oder elektromagnetische Schwankungen beeinträchtigt werden. Deshalb sollten Sie die Netz- und - Antennenbuchsen so anordnen, dass sie entfernt werden können, falls erforderlich.
- Stellen Sie keine entzündeten Gegenstände wie brennende Kerzen auf das Gerät.

Led Panel

Die in diesem Produkt verwendeten Materialien bestehen aus zerbrechlichen Materialien. Deshalb kann das Produkt brechen, wenn es fällt oder mit anderen Gegenständen getroffen wird. LED-Panel ist ein überlegenes Technologieprodukt und liefert Ihnen sehr präzise Bilder. Ab und zu werden einige inaktive Pixel auf dem Bildschirm möglicherweise durchgehend blau, grün oder rot angezeigt. Dies hat keinen Einfluss auf die Leistung des Produkts.

Umgang

- Stellen Sie sicher, dass das Produkt ausgeschaltet und vom Stromnetz getrennt ist und alle Kabel während des Transports abgezogen sind. Möglicherweise sind 2 oder mehr Personen erforderlich, um große Fernseher zu tragen. Drücken Sie nicht auf die Vorderseite des Fernsehgeräts und üben Sie keinen Druck darauf aus. Andernfalls können Sie Produktschäden, Feuer oder Verletzungen verursachen.
- Schlagen Sie nicht auf das Produkt, lassen Sie nichts hinein und werfen Sie nichts auf den Bildschirm.
 - Drücken oder kratzen Sie nicht mit der Hand oder einem scharfen Gegenstand wie einem Nagel, einem Bleistift oder einem Kugelschreiber auf die Platte. Dies kann den Bildschirm beschädigen.

Reinigung und Instandhaltung

Ziehen Sie das Netzkabel während der Reinigung ab und wischen Sie es vorsichtig mit einem weichen, trockenen Tuch ab. Sprühen Sie kein Wasser und keine anderen Flüssigkeiten direkt auf den Fernseher. Verwenden Sie keine Glasreiniger, Lufterfrischer, Insektizid, Öl, Politur (Auto, Industrie), Schleifmittel, Aceton, Verdünner, Benzol, Alkohol und ähnliche Materialien, die die Produkte und Platten beschädigen können. Andernfalls kann es zu einem elektrischen Schlag oder Produktschäden kommen.

WICHTIG

Starke Reinigungsmitteln, alkoholbasierte und abrasive Produkte können den Bildschirm beschädigen. Stauben Sie die Belüftungslöcher auf der Rückseite und den Seiten häufig ab. Die Verwendung von Lösungsmitteln, Schleifmitteln oder Produkten auf Alkoholbasis zu diesem Zweck kann den Gerätesatz beschädigen. Wenn ein Gegenstand oder eine Flüssigkeit in dieses Gerät gelangt, ziehen Sie sofort den Netzstecker und lassen Sie es von einem autorisierten Fachmann überprüfen. Öffnen Sie das Gerät nicht alleine und lassen Sie es nicht von Unbefugten öffnen, andernfalls werden Sie sowohl sich selbst als auch das Gerät riskieren.

Bewahren Sie den Karton und das Originalverpackungsmaterial auf, um Ihr Gerät bei Bedarf wieder zu verpacken.

Heben und Bewegen des Fernsehers

- Es wird empfohlen, das Fernsehgerät in der Verpackung oder in der Originalverpackung des Fernsehgeräts zu tragen.
- Ziehen Sie das Netzkabel und alle anderen Kabel ab, bevor Sie den Fernseher anheben oder bewegen.
- Um die Zerkratzungen oder Beschädigungen an das Produkt zu verhindern und auf eine sichere Weise zu tragen, muss es mindestens von zwei Personen aus der Verpackung genommen und vertikal, ohne den Bildschirm zu berühren getragen.

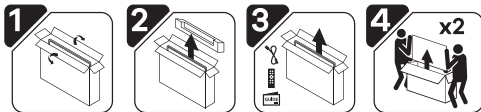

Halten Sie die untere und obere Seiten des TV-Rahmens fest. Achten Sie darauf, dass Sie den transparenten Teil, den Lautsprecher und den Lautsprechergrillbereich nicht greifen.

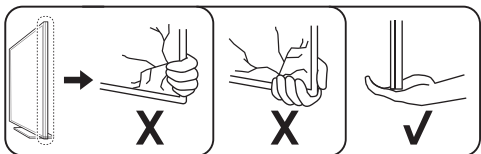

Schütteln Sie das Fernsehgerät während des Transports nicht und setzen Sie es keinen übermäßigen Vibrationen aus.

Halten Sie den Fernseher während des Transports aufrecht, drehen Sie ihn niemals zur Seite oder kippen Sie ihn nicht nach links oder rechts.

- Achten Sie darauf, die hervorstehenden Tasten nicht zu beschädigen, während Sie den Fernseher greifen.

Montage

- Montieren Sie das Gerät in der Nähe einer leicht zugänglichen Steckdose.
- Stellen Sie das Gerätesatz auf feste und flache Stellen.

Befestigung an der Wand:

Warnung: Für dieses Verfahren sind zwei Personen erforderlich.

Beachten Sie die folgenden Sicherheitshinweise, um eine sichere Wandhalterung zu erwerben:

- Überprüfen Sie, ob die Wand das Gesamtgewicht des Gerätesatzes und der an der Wand montierten Baugruppe tragen kann.
- Befolgen Sie die gelieferten Installationsanweisungen für Wandhalterung.
- Der Gerätesatz sollte an einer flachen Wand installiert werden.
- Stellen Sie sicher, dass die Metallschrauben zum Montieren des Fernsehers dass die Schrauben für das Material der Wand geeignet sind.
- Achten Sie darauf, dass die Kabel des Gerätesatzes so verlegt sind um stolpern zu vermeiden.

Alle anderen Sicherheitshinweise zu unseren Gerätesätzen gelten auch hier.

Montage auf Standfuß:

Warnung: Für dieses Verfahren sind zwei Personen erforderlich.

Beachten Sie die folgenden Sicherheitshinweise, um eine sichere Wandhalterung zu erwerben:

- Heben Sie den Fernseher an und stellen Sie ihn aufrecht auf den Standfuß.
- Lassen Sie mindestens 10 cm Abstand zur Wand, um eine ausreichende Belüftung zu gewährleisten.
- Stellen Sie das Produkt nicht an einem Ort auf, der kleiner als die Oberflächenbreite des Produkts ist.

VORSICHT:

Stellen Sie vor der Installation Ihres Gerätesatz sicher, dass die Oberfläche, auf der Sie das Gerätesatz einstellen möchten, das Gewicht tragen kann. Stellen Sie das Gerät nicht auf eine instabile Oberfläche (z. B. ein bewegliches Regal, die Spitze eines Pops) und stellen Sie sicher, dass die Vorderseite des Fernsehgeräts nicht über der Oberfläche hängt, auf der es ruht.

VORSICHT:

Stellen Sie das Fernsehgerät nicht an oder in der Nähe von Wärmequellen auf, da dies zu Bränden oder anderen Schäden führen kann.

Umwelt und menschliche Gesundheit

Entspricht der WEEE-Richtlinie.

WEEE

Dieses Gerät darf nicht entsorgt werden, da es aus recycelbaren Teilen gemäß den WEEE-Richtlinien besteht.



Dieses Symbol auf dem Produkt oder der Verpackung weist darauf hin, dass dieses Produkt nicht als Hausmüll behandelt werden darf. Stattdessen sollte es an

geeignete Sammelstellen für das Recycling von elektrischen und elektronischen Geräten geliefert werden. Indem Sie sicherstellen, dass dieses Produkt ordnungsgemäß entsorgt wird, tragen Sie dazu bei, mögliche negative Folgen für die Umwelt und die menschliche

Gesundheit bei unsachgemäßer Entsorgung zu vermeiden. Das Recycling von Materialien hilft, natürliche Ressourcen zu schonen.

Für detailliertere Informationen zum Recycling dieses Produkts wenden Sie sich bitte an die örtlichen Zivilämter, den Hausmüllentsorgungsdienst oder den Verkäufer, bei dem Sie das Produkt gekauft haben.

- Berühren Sie den Stecker nicht und stecken Sie ihn nicht mit nassen Händen ein.
- Wenn Sie einen brennenden Geruch oder Rauch bemerken, ziehen Sie sofort den Netzstecker aus der Steckdose.
- Öffnen Sie die hintere Abdeckung des Geräts nicht alleine. Andernfalls kann ein elektrischer Schlag auftreten.
- Ein geeigneter Schutz verhindert, dass das Gerätesatz Röntgenstrahlung aussendet. Unfachmännische Behandlungen, Änderungen des Hochspannungsabschnitts oder das Ersetzen des LED-Panels durch ein Modell, das nicht mit den Empfehlungen des Herstellers kompatibel ist, können zu einer ernsthaften Erhöhung der Röntgenausbreitung führen. Ein Gerätesatz mit solchen Modifikationen weist nicht die ersten Merkmale auf und sollte nicht bedient werden.
- Übermäßiger Schalldruck von Kopfhörern kann zu Hörverlust führen.
- Werfen Sie die gebrauchten Batterien unter Berücksichtigung der Umweltschäden in geeignete Abfallbehälter ab.

Hinweise zu Verwendungsfehlern

- Wenn Regenwasser vom Antennenkabel in das Produkt gelangt, kann Flüssigkeit mit dem Produkt in Kontakt kommen.

- Falsche Spannungsanwendung, ankommende Hochspannung,
- Eingriffe unbefugter Personen,
- Fehler, die durch Herunterfallen und Abstürzen nach Auslieferung des Produkts an den Verbraucher verursacht werden, Brüche und Kratzer auf der Außenfläche sind Benutzerfehler.

Hinweise zur effizienten Nutzung im Hinblick auf den Energieverbrauch

- Wenn das Gerät nicht verwendet wird, sollte es nicht nur durch die Fernbedienung ausgeschaltet, sondern der Stecker muss abgezogen werden. Wenn es von der Fernbedienung ausgeschaltet wird, verbraucht es im Standby-Modus weiterhin Energie.
- Wenn Sie die Lautstärke niedrig halten, wird der Energieverbrauch gesenkt.

Die Lebensdauer beträgt 10 Jahre. Dies ist der Zeitraum, in dem die Ersatzteile aufbewahrt werden, damit das Produkt wie beschrieben funktioniert.



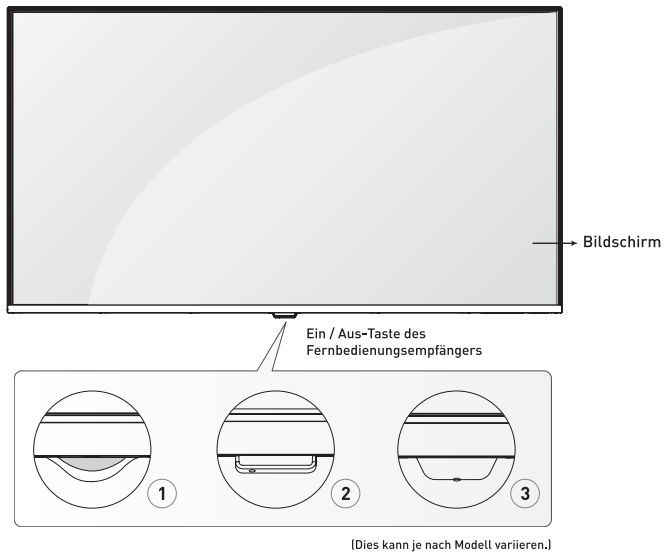

Hintere Anschlussplatte

(Dies kann je nach Modell variieren.)

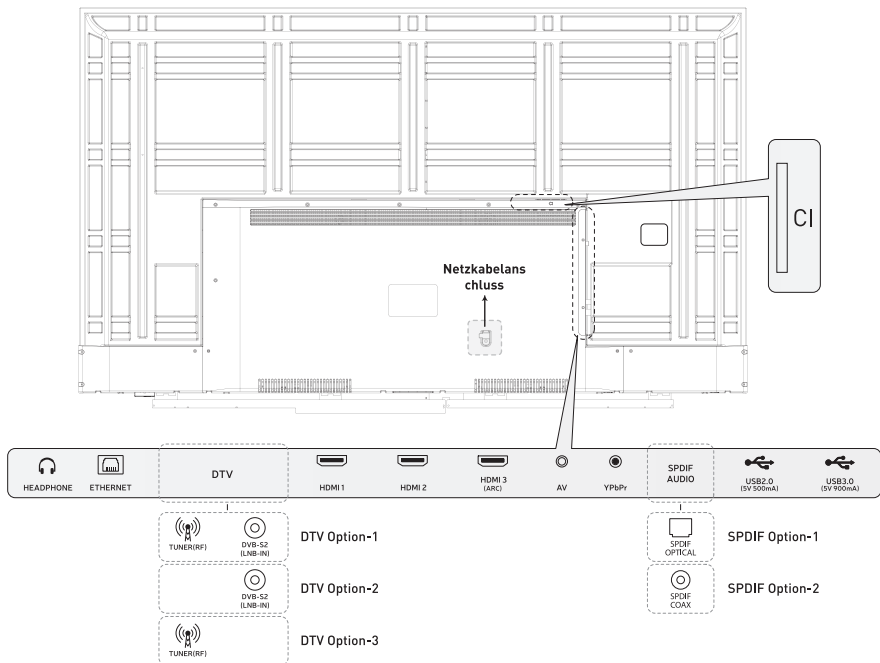

Lieferinhalt

Stellen Sie beim Öffnen der Verpackung sicher, dass alle erforderlichen Teile vollständig sind. Wenn eines davon fehlt oder beschädigt ist, wenden Sie sich bitte an Ihren Händler.

- Fernbedienung
- Benutzerhandbuch
- Batterien

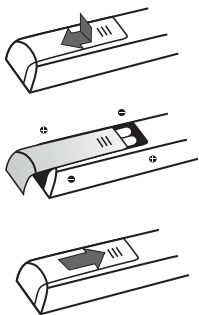
Remote Control

Nachdem Sie die Anweisungen auf dieser Seite zur Bedienung Ihres Fernsehgeräts und Ihrer Fernbedienung gelesen haben, können Sie mit den anderen Seiten fortfahren, auf denen die Fernbedienung und die Kanaleinstellung beschrieben werden. Öffnen Sie zum Ersetzen der Batterien die Batterieabdeckung, wechseln Sie die Batterien (2 AAA) + und - entsprechend der Richtung und schließen Sie die Batterieabdeckung. Richten Sie die Fernbedienung unbedingt auf den Fernbedienungsempfänger am Fernsehgerät.

VORSICHT:

- Verwenden Sie alte und neue Batterien nicht zusammen, da sonst die Fernbedienung beschädigt werden kann.
- Verwenden Sie keine wiederaufladbaren Batterien.
- Setzen Sie die Batterien keiner übermäßigen Hitze aus, werfen Sie sie nicht ins Feuer, laden Sie sie nicht auf und öffnen Sie sie nicht. Andernfalls kann es zu Durchfluss und Explosion kommen.
- Wenn Sie die Fernbedienung längere Zeit nicht benutzen, entfernen Sie die Batterien.
- Es besteht Explosionsgefahr, wenn die Batterie durch einen falschen Batterietyp ersetzt wird. Nur durch dieselbe oder eine gleichwertige Batterie ersetzen.

Fernsehen

- Schließen Sie das Netzkabel zuerst dem Fernseher und stecken Sie dann in die Steckdose ein. (Die Position der Steckdose auf der Rückseite des Fernsehgeräts kann je nach Modell variieren.)
- Ihr Fernsehgerät kann nur an eine Wechselstromquelle angeschlossen werden. DC sollte nicht an die Quelle angeschlossen werden. Wenn der Stecker vom Netzkabel getrennt ist, stecken Sie ihn in keiner Weise ein.
- Stecken Sie die externe Antenne oder das Kabelfernsehkabel in die Antennen- / Kabeleingangsbuchse auf der Rückseite des Fernsehgeräts.

VORSICHT:

- Über die Antennenbuchse (75 Ohm - VHF / UHF / Kabel) können andere Geräte (Videorecorder, Satellitenempfänger usw.) angeschlossen werden, die mit einer externen Antenne oder einem Modulator verbunden sind. Wir empfehlen, zunächst keine anderen Geräte (Videorecorder, Satellitenempfänger usw.) an Ihr Fernsehgerät anzuschließen, da der Installationsvorgang aufgrund der zusätzlichen Schritte kompliziert wird. Sie können diese Geräte anschließen, nachdem Sie die Kanalabstimmung abgeschlossen haben.

- Sie können Ihr Fernsehgerät einschalten, indem Sie die Ein- / Aus-Taste drücken.

HINWEIS:

- Nehmen Sie vor dem Anschließen anderer Geräte an AV-Buchsen die erste Kanaleinstellung vor, um Probleme bei der Geräteauswahl zu vermeiden.
- Ziehen Sie das Netzkabel ab, bevor Sie ein Gerät an Ihr Fernsehgerät anschließen. Andernfalls kann es zu Fehlfunktionen Ihres Fernsehgeräts kommen.



- 1. Standby:** Schaltet das Gerät ein / aus.
- 2. Source (Quelle):** Öffnet die Quellseite.
- 3. Mute (Stil):** Schaltet Audio ein / aus.
- 4. TXT:** Zeigt Videotext an.
- 5. Bildschirm Spiegelung:** Die Bildschirm Spiegelung ermöglicht die Anzeige des kompatiblen Bildschirms (z. B. eines Smartphones) auf dem Fernseher.
- 6. REC:** Startet die PVR-Aufzeichnung.
- 7. PVR:** Öffnet die Wiedergabeseite für die Aufnahme.
- 8. Stop:** Stoppt die Medien.
- 9. Schneller Vorlauf:** Schneller Vorlauf der Medien.
- 10. Spielen/Pause:** Spielt oder pausiert Medien. / Öffnet das Zeitverschiebungsmenü.
- 11. Schneller Rücklauf:** Schneller Rücklauf der Medien.
- 12. Farbtasten:** Aktiviert die Funktionen für die Symbole Rot / Grün / Gelb / Blau.
- 13. Leertaste:** Führt ein Leerzeichen zwischen Zeichen und Wörtern auf der Bildschirmtastatur aus.
- 14. Löschtaste:** Hiermit können Sie die auf der Bildschirmtastatur geschriebenen Zeichen löschen.
- 15. HOME:** Öffnet die Smart TV-Seite.
- 16. VOL+/-:** Passt die Lautstärke an.
- 17. CH+/-:** Schaltet zwischen den Kanälen um.
- 18. Maus:** Schaltet die Maus ein oder aus.
- 19. OK:** Öffnet die Kanalliste.
- 20. Pfeiltasten:** Führt die Navigation in Menüs durch.
- 21. Menu:** Öffnet das Menu.
- 22. EXIT (Ausgang):** Beendet die Anwendung und das Menü.
- 23. RECALL:** Wechselt zum vorherigen Kanal.
- 24. FAV (Favoriten):** Führt die Operation bezüglich der farbigen Tasten aus.
- 25. EPG (Elektronischer Programmführer):** Zeigt den elektronischen Programmführer an.
- 26. Info:** Zeigt Informationen zum Inhalt des Bildschirms an.
- 27. Zifferntasten:** Kanal wechseln, Zahlen in ein Textfeld auf dem Bildschirm eingeben.
- 28. Untertitelsprache:** Zeigt die Untertitelsprache an.
- 29. Audiosprache:** Zeigt die Option für die Audiosprache an.

Erster Start des Fernsehens

Stecken Sie das Netzkabel in die Steckdose. Drücken Sie im Standby-Modus die Taste (StandBy)  auf der Fernbedienung, um das Fernsehgerät einzuschalten.

Wenn Sie den Fernseher zum ersten Mal einschalten; Ihr Fernseher startet die Vorladung, bitte warten Sie. Nach Abschluss der Vorladung wird das Menü Ersteinrichtung angezeigt.

Sprache: Drücken Sie die Tasten $\blacktriangle/\blacktriangledown$ um die gewünschte Sprache auszuwählen, und drücken Sie **OK** zur Bestätigung. Klicken Sie auf die Schaltfläche "Weiter", um mit dem nächsten Schritt fortzufahren.

Land: Drücken Sie die Tasten $\blacktriangle/\blacktriangledown$ und $\blacktriangleleft/\blacktriangleright$ um das gewünschte Land auszuwählen, und drücken Sie **OK** zur Bestätigung. Klicken Sie auf die Schaltfläche "Weiter", um mit dem nächsten Schritt fortzufahren.

Zeitzone: Um Ihre Stadt oder eine Stadt mit derselben Zeitzone wie Ihre Stadt auszuwählen drücken Sie die Tasten $\blacktriangle/\blacktriangledown$ und dann drücken Sie **OK** zur Bestätigung. Klicken Sie auf die Schaltfläche "Weiter", um mit dem nächsten Schritt fortzufahren.

Netzwerkeinstellungen: Zeigt vorhandene kabelgebundene Netzwerkinformationen an. Klicken Sie auf die Schaltfläche "Weiter", um mit dem nächsten Schritt fortzufahren.

Schnittstellenauswahl: Wählen Sie aus, welchen Smart-Fernseher Sie einschalten möchten.

TV starten; (um die LiveTv-Anwendung zu öffnen) Beginnen Sie mit der Startseite. (Zum Öffnen der Smart Tv-Startseite).

Klicken Sie auf die Schaltfläche "Weiter", um mit dem nächsten Schritt fortzufahren.

Sie sind bereit Ihren Smart-TV zu verwenden.

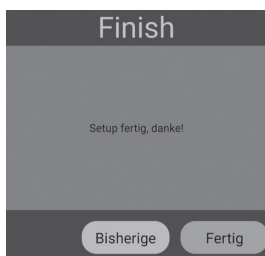
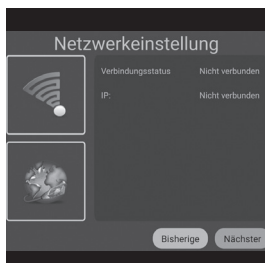
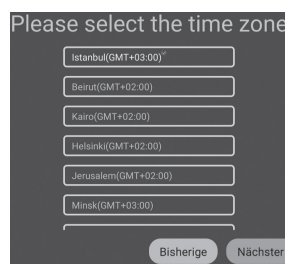
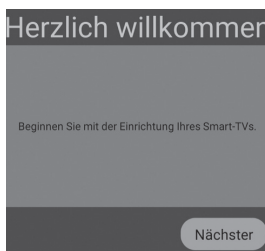

Vergewissern Sie sich vor der Verwendung des Fernsehgeräts, dass Uhrzeit und Datum korrekt sind. Sie können die Startseite aufrufen, indem Sie die Taste **"HOME"** auf der Fernbedienung drücken. Die erste Zeile der Startseite enthält Videos, die neue Trends darstellen. Die Videos werden alle paar Tage aktualisiert. Drücken Sie die Tasten ◀ / ▶ um das Video auszuwählen, und drücken Sie dann die Taste **OK** um das gewünschte Video abzuspielen (Hinweis: Zum Abspielen dieser Videos muss eine Youtube-Anwendung installiert sein.

Empfohlene Anwendungen

Dies sind die empfohlenen Anwendungen im Application Store. Drücken Sie **OK** um diese Anwendungen aus dem Store herunterzuladen. Sie können den Application Store aufrufen, um verschiedene Anwendungen herunterzuladen.

Anwendungen

Dieser Abschnitt enthält vorinstallierte Apps und vom Benutzer installierte Apps. Drücken Sie die Tasten ◀ / ▶ um eine ANWENDUNG auszuwählen, und drücken Sie dann die Taste **OK** um das gewünschte Video abzuspielen.

Scanner

Der Benutzer kann über die Browseranwendung auf das Internet zugreifen (der Browser muss heruntergeladen und installiert sein). Nach der Installation des Browsers kann durch Drücken der Taste **"HOME"** auf der Fernbedienung darauf zugegriffen werden.

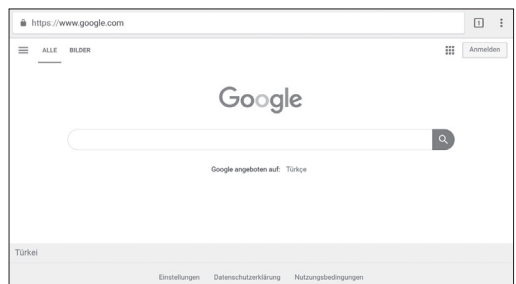
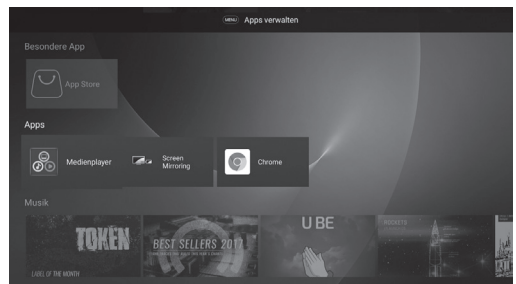
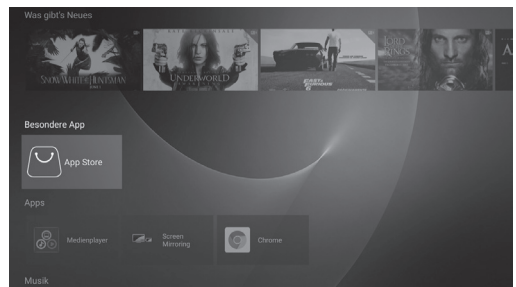
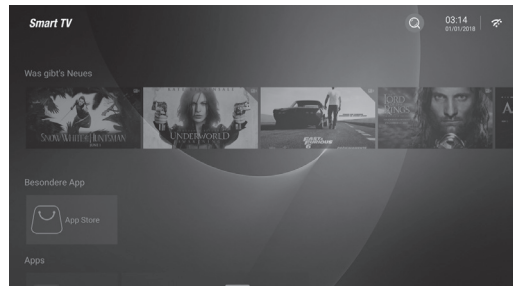

Sport & Musik

Diese Zeile enthält trendige Musik- und Sportvideos. Drücken Sie die Tasten ◀ / ▶ um das Video auszuwählen, und drücken Sie dann die Taste **OK** um das gewünschte Video abzuspielen (Hinweis: Zum Abspielen dieser Videos muss eine Youtube -Anwendung installiert sein.

Quellen

Bietet Zugriff auf Ressourcen, die in der Live TV-App verfügbar sind. Drücken Sie die Tasten ◀ / ▶ um eine Quelle auszuwählen, und drücken Sie dann die Taste **OK** um zur Quelle zu wechseln.

Einstellungen

Sie können die Startseite aufrufen, indem Sie die Taste **"HOME"** auf der Fernbedienung drücken. Drücken Sie die Tasten ▲/▼ um zu EINSTELLUNGEN zu gelangen, und drücken Sie die Taste **OK**.

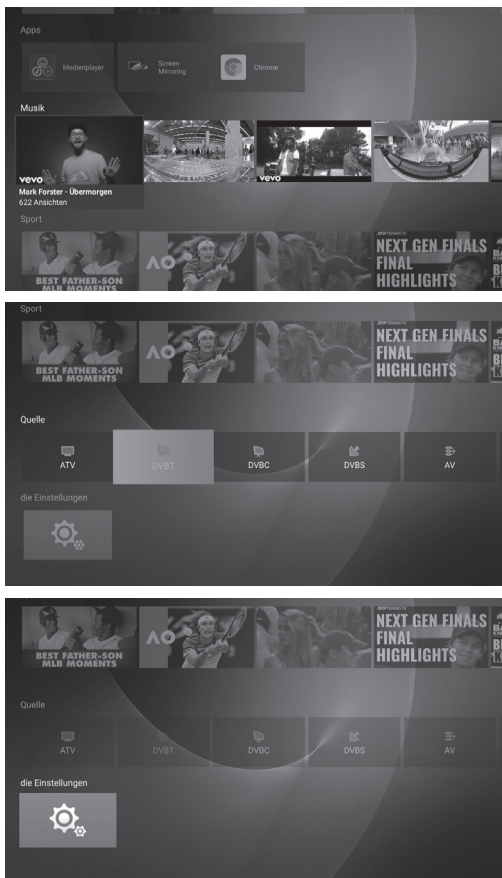

Über das Menü Einstellungen können Sie den Gerätenamen und die Netzwerkeinstellungen festlegen, Anwendungen verwalten, alle Geräteeinstellungen verwalten und Informationen zum Fernsehgerät abrufen.

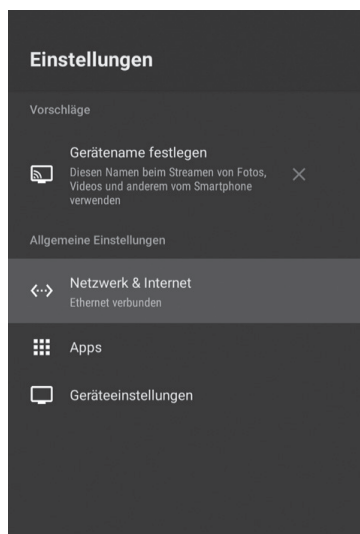

Ihre Geräteame Festlegen

Sie können Ihrem Gerät einen Namen geben, der Ihnen hilft, es beim Streaming oder bei der Verbindung von anderen Geräten zu erkennen.

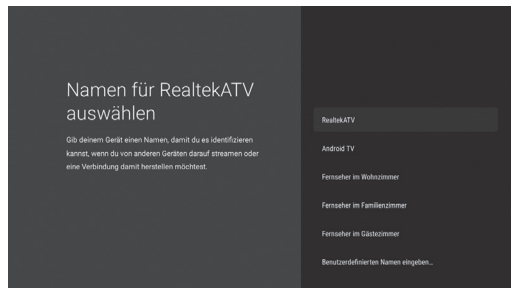

Netzwerk und Internet

Drücken Sie die Tasten ▲/▼ um das Netzwerk auszuwählen, das Sie verwenden möchten. Stellen Sie eine Verbindung her, indem Sie das Kennwort für das drahtlose Netzwerk eingeben.

Zeigen Sie die verbundenen Informationen zum kabelgebundenen Netzwerk an.

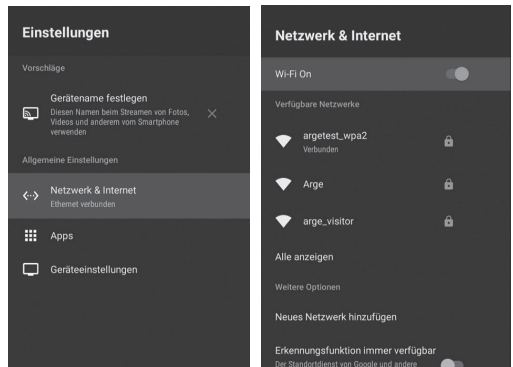

Anwendungen

Installierte Apps und App-Berechtigungen werden angezeigt. Um vorhandene Anwendungen zu stoppen und zu deinstallieren, drücken Sie die **OK**-Taste in der Anwendung und folgen Sie der geöffneten Seite.

Geräteeinstellungen

Lokales systemupdate

Dies ist die Update-Seite für das lokale System Ihres TV-Herstellers. Sie können das Systemupdate abfragen und die Systemupdateeinstellungen auf dieser Seite ändern. Sie können das Systemupdate abfragen, indem Sie im "System Local Update" auf **OK** klicken. Ob es auf der sich öffnenden Seite ein neues Update gibt, wird Ihnen angezeigt. Falls es ein Update gibt, können Sie Ihr Gerät aktualisieren. Sie müssen mit dem Internet verbunden sein, um diesen Vorgang ausführen zu können.

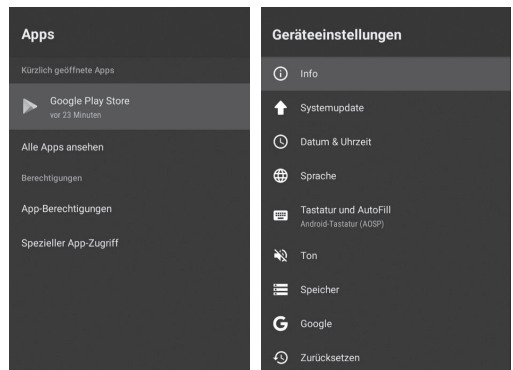

Über

Dieser Abschnitt enthält Systeminformationen.

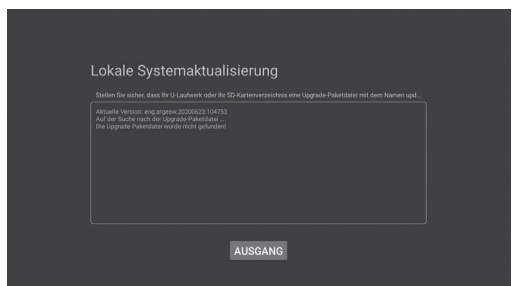

Systemupdate: Sie können die Systemaktualisierung abfragen, indem Sie in der Option Systemaktualisierung auf **OK** klicken. Ob es auf der sich öffnenden Seite ein neues Update gibt, wird Ihnen angezeigt. Falls es ein Update gibt, können Sie Ihr Gerät aktualisieren. Sie müssen mit dem Internet verbunden sein, um diesen Vorgang ausführen zu können.

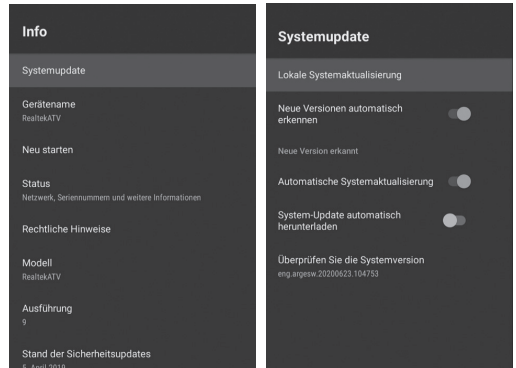

Gerätename: Sie können Ihrem Gerät einen neuen Namen geben.

Neustart: Sie können Ihr Gerät mit der Option Neustart erneut starten.

Stand: Mit der Option Status können Sie auf die IP-Adresse, die MAC-Adresse, die Bluetooth-Adresse, die Seriennummer und die Pünktlichkeit Ihres Geräts zugreifen.

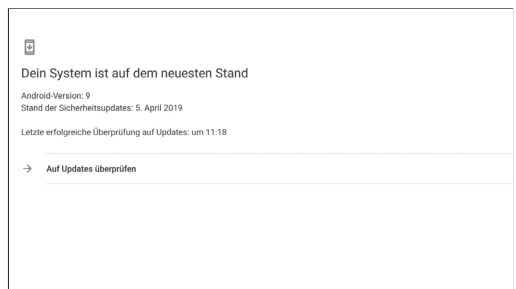

Rechtsinformation: Sie können über die Option "Rechtliche Informationen" auf die Lizenzinformationen des Geräts zugreifen.

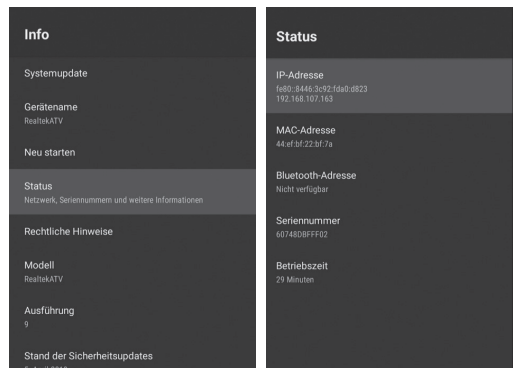

Datum und Uhrzeit

In der automatischen Option für Datum und Uhrzeit können Sie auswählen, wie die Zeitinformationen abgerufen werden sollen.

Wählen Sie "Verwenden Sie die vom Netzwerk bereitgestellte Zeit", um die Zeitinformationen über das Internet abzurufen, "Verwenden Sie die vom Transportstrom bereitgestellte Zeit", um die Zeitinformationen über die Broadcast-Quelle abzurufen, und wählen Sie "Aus", um die Zeitinformationen manuell einzugeben.

Nachdem das automatische Datum und die automatische Uhrzeit als "Aus" ausgewählt wurden, sind die Optionen "Datum einstellen", "Uhrzeit einstellen" und "Zeitzone einstellen" aktiv.

Sie können zwischen 24-Stunden- und 12-Stunden-Formaten wählen und die 24-Stunden-Uhr verwenden.

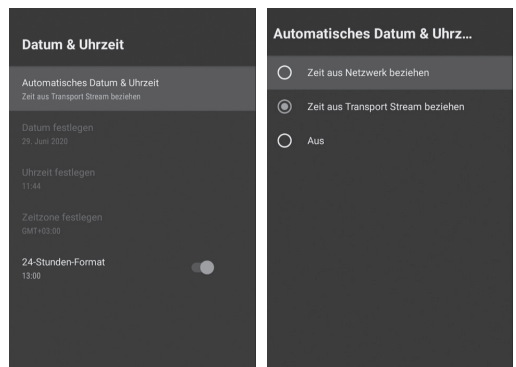

Sprache

Drücken Sie die Tasten ▲/▼ um die gewünschte Systemsprache auszuwählen, und drücken Sie **OK** zur Bestätigung.

Tastatur und automatisches ausfüllen

Sie können die Tastatur auswählen und die Tastatureinstellungen ändern.

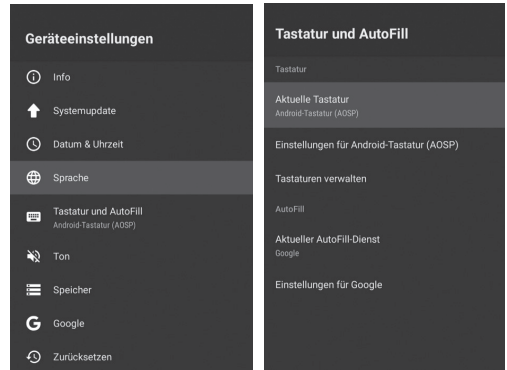

Ton

Sie können die Systemtöne ein/auszuschalten.

Speicherung

Sie können auf Informationen zum Gerätespeicher zugreifen.

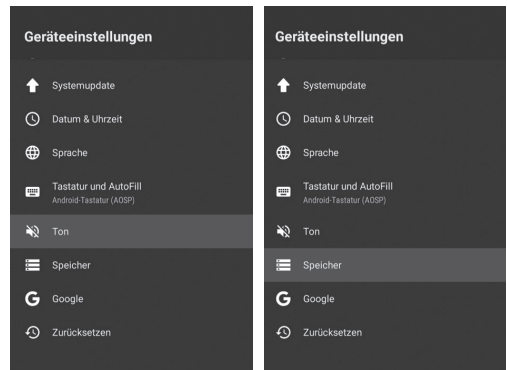

Google

Sie können die Sucheinstellung ändern.

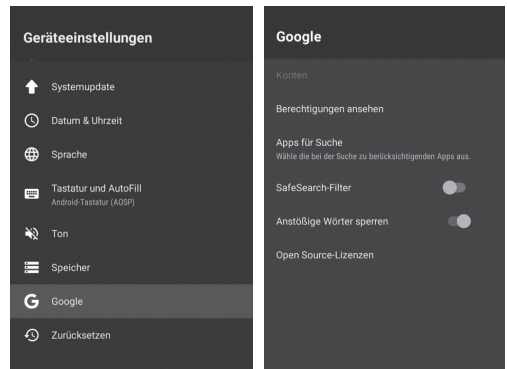

Zurücksetzen

Klicken Sie auf die Schaltfläche „Zurücksetzen“, um das Fernsehgerät auf die werkseitigen Standardeinstellungen zurückzusetzen. Alle von Ihnen heruntergeladenen Anwendungen, im internen Speicher gespeicherte Mediendateien und auf ATV / DTV hochgeladene Kanäle werden gelöscht. Außerdem werden alle Einstellungen auf die werkseitigen Standardeinstellungen zurückgesetzt.



Sie können die Startseite aufrufen, indem Sie die Taste "**HOME**" auf der Fernbedienung drücken. Drücken Sie die Tasten **▲/▼/◀/▶** um Media Player auf der Startseite auszuwählen, und drücken Sie dann die **OK**-Taste, um die Taste aufzurufen.

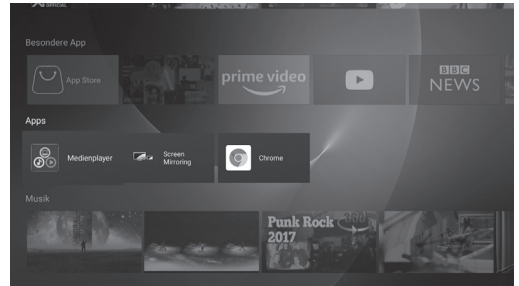

Bild

Drücken Sie die Tasten **◀ / ▶** um die Fotos im Medienmenü auszuwählen, und drücken Sie die **OK**-Taste, um sie aufzurufen. Drücken Sie die **EXIT**-Taste, um zum vorherigen Menü zurückzukehren.

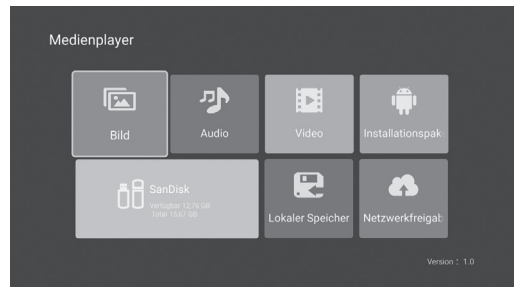

Sie können die Informationen des aktuell wiedergegebenen Fotos anzeigen, indem Sie die "blaue Taste" drücken. Drücken Sie die Taste **▶||** um die Diashow abzuspielen oder anzuhalten.

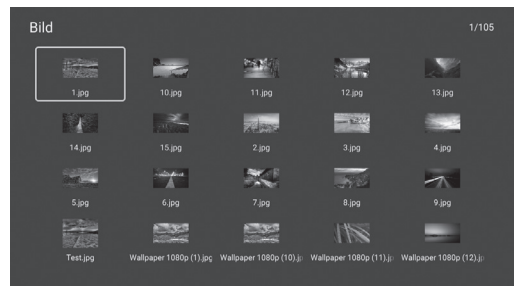

Drücken Sie die Tasten **▲/▼** um das Bild zu drehen. Drücken Sie die Tasten, **◀/▶** um das nächste / vorherige Foto anzuzeigen. Verwenden Sie die "rote Taste" zum Vergrößern. Verwenden Sie die "grüne Taste" zum Verkleinern.



Ton

Drücken Sie die Tasten ◀ / ▶ um die Musik im Medienmenü auszuwählen, und drücken Sie die **OK**-Taste, um sie aufzurufen. Drücken Sie die **EXIT**-Taste, um zum vorherigen Menü zurückzukehren.

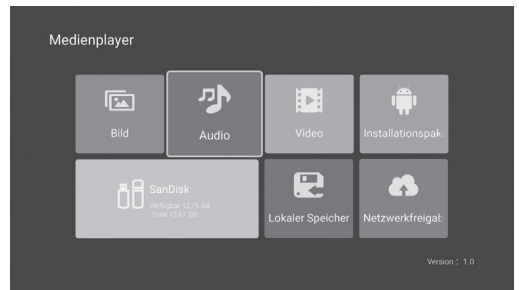

Drücken Sie die Tasten ▲/▼/◀/▶ um das Lied auszuwählen, das Sie hören möchten, und drücken Sie dann die Taste **OK** um es abzuspielen. Drücken Sie die **EXIT**-Taste, um zum vorherigen Menü zurückzukehren.

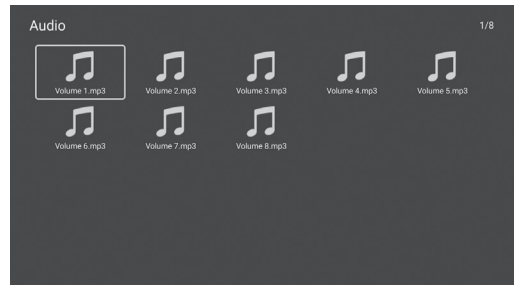

Drücken Sie ▶|| um Musik abzuspielen/anzuhalten, drücken Sie ■ oder **EXIT** um die Wiedergabe zu stoppen. Verwenden Sie die "Gelbe Taste", um die Steuerleiste zu öffnen und zu schließen.

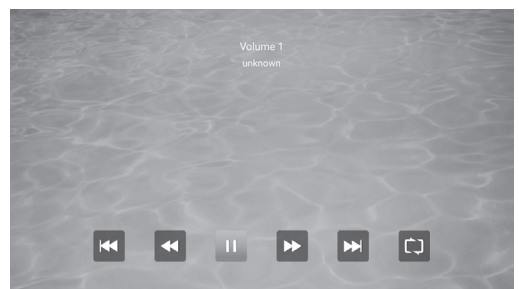

Video

Drücken Sie die Tasten ◀ / ▶ um die Video im Medienmenü auszuwählen, und drücken Sie die **OK**-Taste, um sie aufzurufen. Drücken Sie die **EXIT**-Taste, um zum vorherigen Menü zurückzukehren.

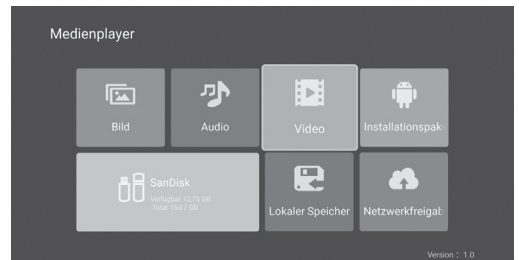

Drücken Sie die Tasten ▲/▼/◀/▶ um den gewünschten Ordner auszuwählen und einzugeben, und drücken Sie **OK**.



Drücken Sie die **EXIT**-Taste, um zum vorherigen Menü zurückzukehren.

Drücken Sie ►|| um das Video abzuspielen / anzuhalten, drücken Sie ■ oder **EXIT** um die Wiedergabe zu stoppen.
Verwenden Sie die "Gelbe Taste", um die Steuerleiste zu öffnen und zu schließen.

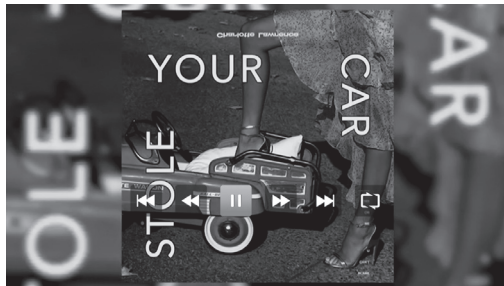

Verwenden Sie die Schaltfläche "Menü" für die Seite "Player-Einstellungen".

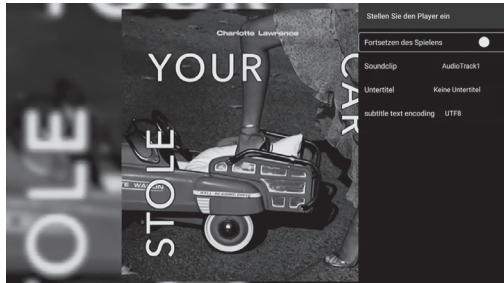

Installationspaket

Mit der Option für das Installationspaket können Sie externe Anwendungen im externen Speicher Ihres Geräts installieren.

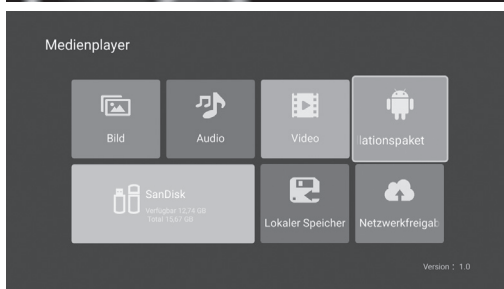

Lokaler Speicher

Ermöglicht das Anzeigen aller Dateien im externen Speicher.

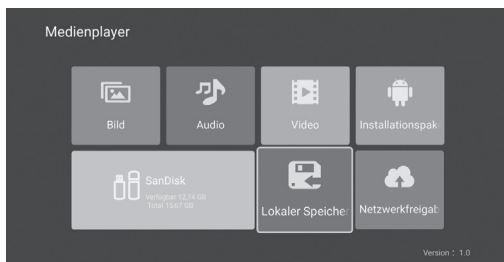

Netzwerkfreigabe

Sie können Inhalte abspielen, indem Sie eine Verbindung zu Geräten mit demselben Media Player im selben Netzwerk herstellen.

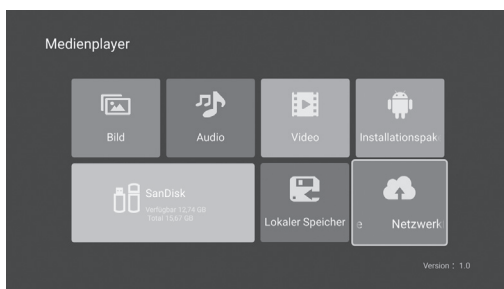

Login-Verteilung

Drücken Sie **"SOURCE"** um die Liste der Eingabequellen anzuzeigen.

Drücken Sie die Tasten $\blacktriangle/\blacktriangledown$ um die Eingangsquelle auszuwählen, die Sie ansehen möchten.

Drücken Sie **OK** um die Eingangsquelle einzugeben.

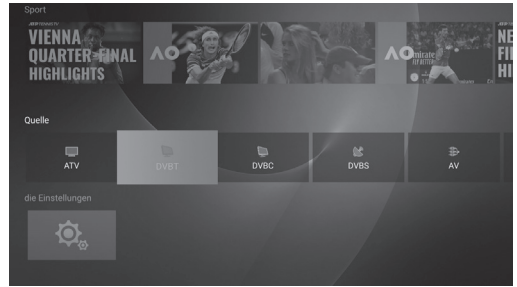
**Live TV Menü**

Drücken Sie die Taste **"MENU"** um das OSD-Hauptmenü anzuzeigen.

Drücken Sie die Tasten $\blacktriangle/\blacktriangledown$ um die Einstellungen auszuwählen.

Sie können die gewünschten Einstellungen vornehmen, indem Sie die Tasten $\blacktriangle/\blacktriangledown$ drücken, zur Eingabe **OK** drücken und zum Speichern **EXIT** drücken und zum vorherigen Menü zurückkehren. Sie können dieses Menü vollständig verlassen, indem Sie die **EXIT**-Taste drücken.

Bildeinstellungen

Drücken Sie die Tasten $\blacktriangle/\blacktriangleright$ um die Option auszuwählen, die Sie im Bildmenü einstellen möchten.

Bildmodus: Drücken Sie die Tasten $\blacktriangle/\blacktriangleright$ um Bildmodus auszuwählen, und drücken Sie dann die Taste **OK** um einzutreten. (Verfügbare Bildmodi: Standard, Dynamisch, Natürlich, Benutzer)

Wenn sich das Bild im Benutzermodus befindet, können Sie nur die Werte für Helligkeit, Kontrast, Farbe und Schärfe anpassen.

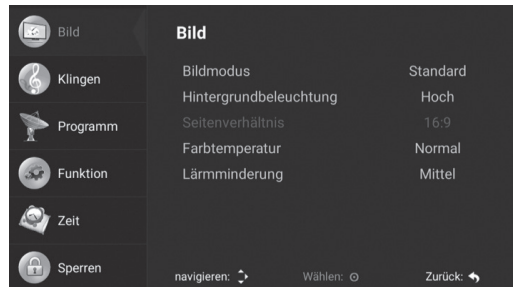

Hintergrundbeleuchtung: Drücken Sie die Tasten $\blacktriangle/\blacktriangleright$ um die Einstellung für die Hintergrundbeleuchtung auszuwählen.

Bildformat: Sie können das Seitenverhältnis mit dem Bildformat ändern. Drücken Sie die Tasten $\blacktriangle/\blacktriangleright$ um das Bildformat zu ändern.

Farbtemperatur: Drücken Sie die Tasten $\blacktriangle/\blacktriangleright$ um die Farbtemperatur auszuwählen. Drücken Sie die Tasten $\blacktriangle/\blacktriangleright$ um Normal, Kühl, Warm auszuwählen.

Lärmreduzierung: Drücken Sie die Tasten $\blacktriangle/\blacktriangleright$ um die Rauschunterdrückung auszuwählen, und drücken Sie dann die Taste **OK** um die Eingabe zu starten. Drücken Sie die Tasten $\blacktriangle/\blacktriangleright$ um Aus, Niedrig, Mittel, Hoch, Automatisch auszuwählen.

Toneinstellungen

Drücken Sie die Tasten ◀ / ▶ um die Option auszuwählen, die Sie im Audio-Menü einstellen möchten, und drücken Sie dann die **OK**-Taste, um sie aufzurufen.

Tonmodus: Drücken Sie die Tasten ◀ / ▶ um den Tonmodus auszuwählen, und drücken Sie dann zur Bestätigung die Taste **OK**. (Verfügbare Tonmodi: Standard, Film, Musik, Benutzer). Sie können die Bass- und Höhenwerte anpassen, wenn sich der Sound im Benutzermodus befindet.

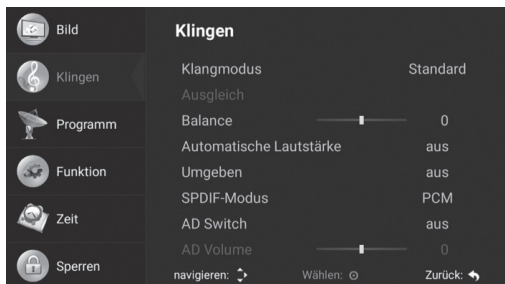

Balance: Drücken Sie die Tasten ◀ / ▶ zum Einstellen. Drücken Sie die **EXIT**-Taste, um zum vorherigen Menü zurückzukehren.

AVL: Die AVL-Funktion verhindert das Ungleichgewicht des Tons beim Umschalten zwischen verschiedenen Kanälen. Drücken Sie die Tasten ◀ / ▶ zum AVL Einstellen.

Surround: Drücken Sie die Tasten ◀ / ▶ um den Surround-Sound anzupassen.

SPDIF modus: Drücken Sie die Tasten ◀ / ▶ um SPDIF Out auszuwählen. (Verfügbare SPDIF- modi: AUTOMATIK, PCM, AUS). Drücken Sie die ◀ -Taste, um zum vorherigen Menü zurückzukehren.

Sprachkommentar: Drücken Sie die Tasten ◀ / ▶ um die Sprachausgabe anzupassen.

Lautstärke: Drücken Sie die Tasten ◀ / ▶ um Lautstärke auszuwählen.

Kanaleinstellung

Drücken Sie die Taste **MENU** um das-Hauptmenü anzuzeigen. Drücken Sie die Tasten ▲ / ▼ um die Kanaleinstellung im Hauptmenü auszuwählen, und drücken Sie dann die Taste **OK** um die Taste aufzurufen.

Automatische suche: : Drücken Sie die Tasten ▲ / ▼ um die automatische Suche auszuwählen, und drücken Sie dann die Taste **OK** um automatisch zu suchen.

Die Einstellungen für die automatische Suche unterscheiden sich je nach ATV / DTV-Typ wie folgt:

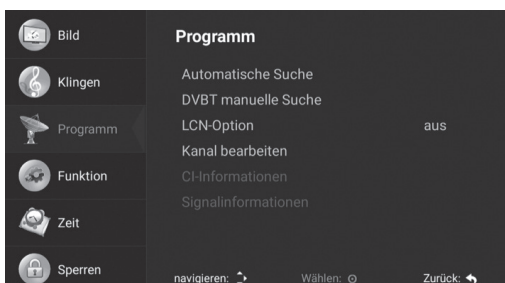

for ATV

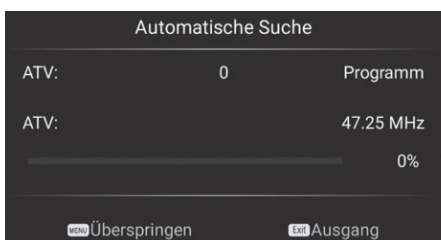

for DVB-T



for DVB-C

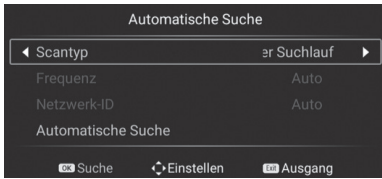

for DVB-S

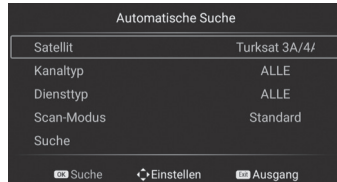

Manuelle DVBS-suche: Drücken Sie die Tasten ▲/▼ um die manuelle Suche nach DVBS auszuwählen, und drücken Sie dann die Taste **OK** um automatisch zu suchen.

Die manuellen DVBS-Sucheinstellungen unterscheiden sich je nach ATV / DTV-Typ wie folgt:

for ATV

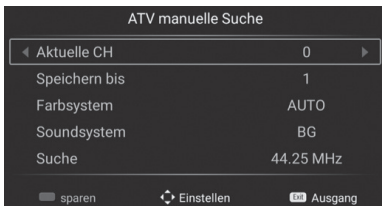

for DVB-T



for DVB-C

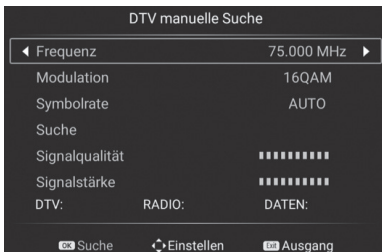

for DVB-S



Drücken Sie die Tasten ▲/▼ um die Option auszuwählen, die Sie im Menü Kanaleinstellung einstellen möchten, und drücken Sie dann die Taste **OK** um sie aufzurufen.

Drücken Sie nach Abschluss der Einstellung die **EXIT**-Taste, um zu speichern und zum vorherigen Menü zurückzukehren. Sie können dieses Menü vollständig verlassen, indem Sie die **EXIT**-Taste drücken.

Kanalarbeitung: Drücken Sie die Tasten ▲/▼ um die Option Kanal bearbeiten auszuwählen, und drücken Sie die Taste **OK** um den Befehl einzugeben. Sie können die Vorgänge Löschen / Überspringen / Verschieben / Favoriten mit den Rot, Grün, Blau und Maus Tasten ausführen.

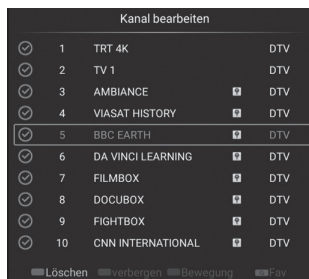
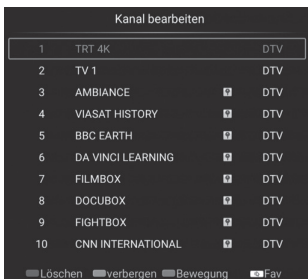

Satelliteninstallation (für DVB-S): Drücken Sie die Tasten ▲/▼ um den gewünschten Satelliten auszuwählen, und drücken Sie dann die Taste **OK** um auszuwählen.

Drücken Sie die Tasten ◀/▶ um die Installationsparameter auszuwählen.

Drücken Sie nach Auswahl eines Satelliten und Einstellen aller Scanparameter die blaue Taste, um das Kanalsuch-OSD aufzurufen.

Unterstützte Scanmodi: Standardsuche / Vollständiger Scan / Netzwerksuche.

Drücken Sie **OK** um den Scanvorgang zu starten.

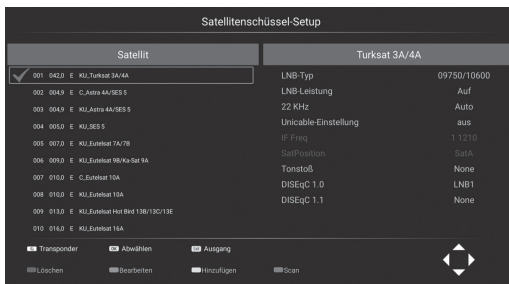

CI-Informationen (für DTV): Drücken Sie die Tasten ▲/▼ um die Common Interface auszuwählen, und drücken Sie **OK** zur Bestätigung. In diesem Menü können Sie die CAM / CI-Karteninformationen überprüfen.

Signalinformation: Enthält die Signalinformationen der Sendung.

Funktion

OSD-timer: Drücken Sie die Tasten ◀/▶ um den OSD-Timer auszuwählen.

Drücken Sie immer ◀/▶ um 5 Sekunden, 10 Sekunden, 15 Sekunden, 30 Sekunden auszuwählen. Diese Zeiten geben die Dauer des LiveTv-Menüs auf dem Bildschirm an.

CEC: Drücken Sie **OK** um das Untermenü aufzurufen, drücken Sie ▲/▼ um HDMI-Steuerung / Automatisches Ausschalten des Geräts / Automatisches Einschalten des Fernsehgeräts / CEC-Geräteliste / Aktivieren der ARC-Elemente auszuwählen, und drücken Sie **OK** zum Ändern. Drücken Sie die **EXIT**-Taste, um zurückzukehren.

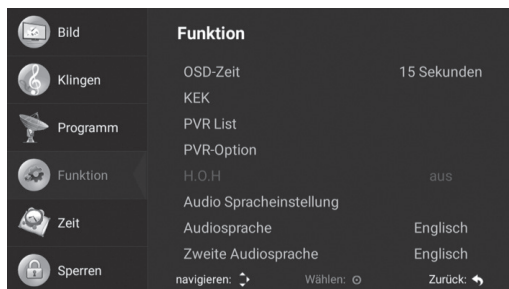

Aufnahmeliste (für DTV): Öffnet die Liste der zuvor aufgezeichneten Sendungen. Drücken Sie **OK** um das Untermenü aufzurufen, drücken Sie ▲/▼ um Elemente auszuwählen, und drücken Sie dann **OK** um die Einstellungen vorzunehmen.

Aufnahmeoption (für DTV): Bietet Zugriff auf Festplatten- und PVR-Einstellungen, die für PVR verwendet werden sollen. Drücken Sie **OK** um das Untermenü aufzurufen, drücken Sie ▲/▼ um Elemente auszuwählen, und drücken Sie dann **OK** um die Einstellungen vorzunehmen.

Schwerhörige: Es ermöglicht die Verwendung in Sendungen mit Informationsschreiben für Menschen mit Hörproblemen. Drücken Sie die Tasten ◀/▶ zum Einstellen.

Audiosprache einstellung: Es gibt Informationen über die aktuelle Audiosprache.

Audiosprache: Sie können die Standard-Audiosprache 1 auswählen, indem Sie ◀/▶ und **OK** drücken. Drücken Sie die **EXIT**-Taste, um zurückzukehren.

Zweite audiosprache: Sie können die Standard-Audiosprache 2 auswählen, indem Sie ◀/▶ und **OK** drücken. Drücken Sie die **EXIT**-Taste, um zurückzukehren.

Untertitelleinstellung: Ruft die Untertitelleinstellungen auf. Drücken Sie **OK**, um das Untermenü aufzurufen, drücken Sie **▲/▼** um Elemente auszuwählen, und drücken Sie dann **OK**, um die Einstellungen vorzunehmen.

Untertitelsprache: Standard 1. Sie können die Untertitelsprache auswählen, indem Sie **◀ / ▶** und **OK** drücken. Drücken Sie die **EXIT**-Taste, um zurückzukehren.

Zweite Untertitelsprache: Standard 1. Sie können die Untertitelsprache auswählen, indem Sie **◀ / ▶** und **OK** drücken. Drücken Sie die **EXIT**-Taste, um zurückzukehren.

Zurücksetzen: Stellt alle Menüänderungen wieder her, die in ihrem ursprünglichen Zustand vorgenommen wurden. Sie können mit **OK** auswählen.

Uhrzeiteinstellungen

Datum: Es zeigt die aktuellen Datumsinformationen.

Gegenwart: Es zeigt die aktuellen Zeitinformationen.

Sleep-timer (Ausschaltzeit): Drücken Sie die Tasten **◀ / ▶** um den Sleep-Timer auszuwählen.

Drücken Sie **◀ / ▶** um Aus / 10 min / 20 min / 30 min / 60 min / 90 min / 120 min / 180 min / 240 min auszuwählen. Drücken Sie die **EXIT**-Taste, um zurückzukehren.

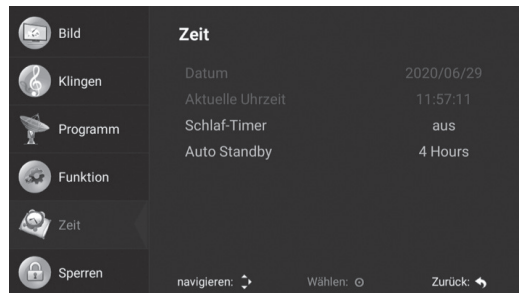

Automatisches ausschalten: Drücken Sie die Tasten **◀ / ▶** um Automatische Abschaltung auszuwählen.

Drücken Sie **◀ / ▶** um Aus / 1 Stunde / 2 Stunden / 3 Stunden / 4 Stunden auszuwählen. Drücken Sie die **EXIT**-Taste, um zurückzukehren.

Sperreinstellungen

System Sperre: Drücken Sie die **OK**-Taste, um das Untermenü aufzurufen, und geben Sie die Standard-PIN-Nummer „0000“ ein. Drücken Sie die Tasten **◀ / ▶** um System Sperre auszuwählen. Drücken Sie die **EXIT**-Taste, um zurückzukehren.

Elterliche Kontrolle: Drücken Sie die Tasten **◀ / ▶** um das Alter der Kindersicherung auszuwählen.

Drücken Sie die **EXIT**-Taste, um zurückzukehren.

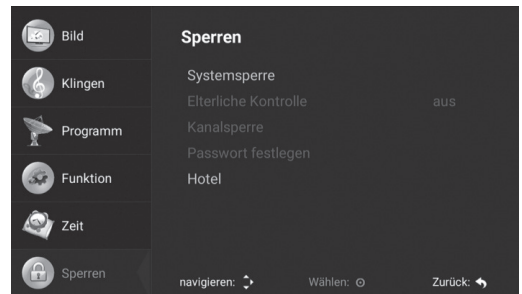

Kanalsperre: Drücken Sie die **OK**-Taste, um das Untermenü aufzurufen. Um den Kanal zu sperren, bewegen Sie den Mauszeiger mit den Tasten **▲/▼** über den Kanal und drücken Sie die Taste "Blau". Drücken Sie die **EXIT**-Taste, um zurückzukehren.

Passwort einstellen: Sie können ein neues Passwort erstellen, indem Sie die alten und neuen Passwortinformationen eingeben.

Fehler	Was zu tun
Kein Bild, Kein Ton:	<ul style="list-style-type: none"> - Überprüfen Sie, ob die Sicherung oder der Leistungsschalter funktioniert. - Schließen Sie ein anderes elektrisches Gerät an die Steckdose an und prüfen Sie, ob die Steckdose funktioniert. - Möglicherweise liegt ein Kontaktproblem zwischen dem Netzkabel und der Steckdose vor. - Überprüfen Sie die Signalquelle.
Keine Farbe:	<ul style="list-style-type: none"> - Ändern Sie das Farbsystem. - Stellen Sie den Farbpegel im Bildeinstellungsmenü ein. - Versuchen Sie es mit einem anderen Kanal. Das empfangene Programm kann schwarzweiß sein.
Fernbedienung Funktioniert Nicht:	<ul style="list-style-type: none"> - Wechseln Sie die Batterien. - Die Batterien sind möglicherweise nicht richtig installiert. - Überprüfen Sie das Produkt und die Fernbedienung auf Verstopfungen.
Bild ist da Aber Kein Ton:	<ul style="list-style-type: none"> - Erhöhen Sie die Lautstärke durch Drücken der Taste VOL +. - Die Lautstärkeeinstellung ist stummgeschaltet. Drücken Sie zum Ändern die Taste MUTE. - Ändern Sie das Tonsystem. - Möglicherweise liegt ein Problem mit der Sendung vor.
Das Bild Enthält Unregelmäßige Wellen:	<p>Dieses Problem wird normalerweise durch Signalstörungen durch Geräte wie das umgebende Auto, die Leuchtstofflampe und den Haartrockner verursacht. Stellen Sie die Antenne so ein, dass Interferenzen minimiert werden.</p>
Bildrauschen und Signalstörungen:	<p>Wenn sich die Antenne in einem Grenzbereich befindet, in dem Fernsehsignale geschwächt sind, kann das Bild durch Punkte in Form von Schneeflocken verzerrt werden. Wenn das Signal zu schwach ist, muss möglicherweise eine spezielle Antenne installiert werden, um die Empfangsleistung zu erhöhen.</p> <ul style="list-style-type: none"> - Passen Sie die Position und Richtung Ihrer Mobil- oder Dachantenne an. - Überprüfen Sie die Antennenanschlüsse. - Nehmen Sie eine feine Kanaleinstellung vor. - Versuchen Sie es mit einem anderen Kanal. Möglicherweise liegt ein Problem mit der Sendung vor.
Schattiertes Bild:	<p>Das schattierte Bild wird durch den Empfang von zwei Reflexionen des Fernsehsignals verursacht. Eines davon ist das direkte Signal, das andere ist das Signal, das von Hochhäusern, Hügeln oder anderen Objekten reflektiert wird. Durch Ändern der Position und Richtung der Antenne kann der Empfang verbessert werden.</p>
Hochfrequenzstörungen:	<p>Bei dieser Interferenz treten normalerweise bewegte Wellen oder vertikale Linien auf, und in einigen Fällen nimmt der Kontrast des Bildes ab. Suchen und entfernen Sie die Hochfrequenzquelle, die die Störung verursacht.</p>
Einfrieren und Mosaik im Bild:	<p>Die Signalstärke des Kanals ist möglicherweise niedrig oder die Satellitenschüssel kann Satellitensignale nicht richtig empfangen. Probieren Sie andere Kanäle aus. Wenn bei anderen Kanälen ein Problem auftritt, ist die Satellitenschüssel möglicherweise nicht richtig positioniert. Die Satellitenschüssel sollte entsprechend dem verwendeten Satelliten, dem hohen Gebäude, dem Baum usw. neu positioniert werden, um die Satellitensignale nicht zu blockieren. sollte nicht in der Nähe der Faktoren platziert werden.</p> <p>HINWEIS: Bei sehr bewölktem und stürmischem Wetter sind Probleme wie Einfrieren und Unsichtbarkeit im Bild zu sehen, da die Satellitensignale geschwächt sind. Dieses Problem ist fernsehunabhängig.</p>

Menüsprache	32 verschiedene Menüsprachen Englisch, Türkisch, Deutsch, Französisch, Bulgarisch, Polnisch, Russisch, Tschechisch, Kroatisch, Ungarisch, Rumänisch, Slowakisch, Griechisch, Serbisch, Arabisch, Persisch, Mazedonisch, Albanisch, Italienisch, Portugiesisch, Spanisch, Estnisch, Bosnisch, Lettisch, Litauisch, Dänisch, Niederländisch, Norwegisch, Slowenisch, Finnisch, Schwedisch, Ukrainisch			
Panel	Paneltyp	LED		
	Helligkeit	350 cd/m ² (Maks)		
	Maximale Auflösung	UHD: 3840 x 2160		
	Blickwinkel	178°		
Prozessor	CPU	Quad core ARM CA55 X 4 @1GHZ		
	GPU	Mali 470MP2 @800Mhz		
Speicher	RAM	1,5 GB Internal		
	ROM	8GB		
Betriebssystem	ANDROID™ 9			
Intelligente Anwendungen	Installierte Anwendungen	App Store, Weather, Miracast, Youtube		
	Anwendungen auf der Startseite	Chrome, NetFlix, Facebook, Spotify		
	Web Browser	Chrome		
	HINWEIS: Unterstützt Google Play Store nicht.			
TV	ATV (Optional)	Frequenzbereich	48,25MHz – 863,25MHz	
		Eingangsimpedanz	75Ω	
		Videosystem	PAL, SECAM, NTSC	
		Soundsystem	M, BG, DK, I, L, NICAM	
		Kanalspeicher	100	
	DVB-S/S2 (Optional)	Modulation	COFDM 2K/8K, QPSK, 8PSK	
		LNB Leistung	Auto/13V/18V/OFF Out put 350mA@Max	
		LNB Schalt Steuerung	22KHz	
	DVB-T (Optional)	DISEqC Version	Kompatibel mit 1,0 / 1,1/1,2/1,3	
		Kanalspeicher	5000	
DVB-T2 (Optional)	Modulation	COFDM 2K/8K, QPSK, 16QAM, 64QAM		
	Kanalspeicher	1000		
DVB-T2 (Optional)	Modulation	EN302755V1.3, 1 COFDM: 1K bis 32k; coderate: 1/3, 2/5; QPSK: 16QAM, 64QAM, 256QAM Bandwidth: 6,7,8MHz; Schutzintervall: 1/128–1/4; Coderate: 1/2, 3/5, 2/3, 3/4, 4/5, 5/6 SPP: Kompatibel mit PP1 bis PP8		
	Kanalspeicher	1000		
DVB-C (Optional)	Modulation	16QAM, 32QAM, 64QA M, 128QAM, 256QAM		
	Kanalspeicher	1000		
Videosystem	MPEG1, MPEG-2 MP@ML, MPEG-4 SP@HL3,0, MPEG-4 ASP@HL4,0, H,264, H,265			
Soundsystem	MPEG1 Layer 1, 2, 3 / MPEG2 Layer 2 AAC, WMA, AC3, E-AC3, DD/DD+ (Optional und Lizenz erforderlich)			
Video In	HDMI	Maximum 2160p 60Hz		
	Komponent	480i, 480p, 576i, 576p, 720p, 1080i, 1080p		
	AV	Videosystem	PAL/NTSC/SECAM	
		Video Level	1,0 VP-P±5%	
Audioeingang	AV/Component Audio	Mini-Cinch-Eingang	0,2 – 2,0 VRMS	
Audioausgang	Frequenzgang	100Hz–15KHz @±3dB (1KHz, 0dB Referenzsignal)		
	Maximale Audioausgangsleistung	2 x 8W (8Ω) THD+N<10%@1KHz Lautsprecher	2 x 8mW (32Ω) THD+N<10%@1KHz Kopfhörer	
Schlechte Signalwiederherstellung	JA			
Lärmreduzierung	JA			
Schlüsselfunktion	STANDBY			
Energie spare5	JA			
Stromverbrauch bei StandBy	0,35W			
Bluetooth	JA (Optional)			
Hotelmodus	JA (Optional)			
Internetverbindung	ETHERNET [10/100 Mbps] Eingebautes WI-FI [IEEE 802.11b/g/n]			
Terminals	Einführung	HDMI	3 x HDMI Anschluss	
		USB	1 x USB 3.0, 1 x USB 2.0	
		Komponent / AV Video	1 x Mini RCA Anschluss [Schwarz]	
		AV Video / AV Audio	1 x Mini RCA Anschluss [Schwarz]	
		CI Slot	1 x CI Slot [Schwarz]	
	Ausgang	ETHERNET	1 x RJ45	
		DTV & ATV (Optional)	1 x IEC-Anschluss	
		Satellitenfernsehen (Optional)	1 x F-Anschluss	
		Kopfhörer	1 x Mini RCA Anschluss [Schwarz]	
		SPDIF	1 x RCA / Optisch (Optional)	

*Android ist eine Marke von Google LLC.

Model		IH55SK
Anzeigebildschirm		139 cm
Betriebsspannung		180-240V AC , 50/60 Hz
Stromverbrauch		150W
Abmessungen (cm) (L x W x H)		
Model 1	Mit Stand	123,9 x 21,7 x 77,1
	Ohne Stand	123,9 x 8,24 x 71,6
Model 2	Mit Stand	123,9 x 20,6 x 75,9
	Ohne Stand	123,9 x 8,24 x 71,6
Model 3	Mit Stand	123,9 x 31 x 76,2
	Ohne Stand	123,9 x 8,24 x 71,6
Model 4	Mit Stand	123,9 x 23,4 x 76,8
	Ohne Stand	123,9 x 8,24 x 71,6

Hinweis: Stellen Sie das Produkt nicht an einem Ort auf, der kleiner als die Oberflächenbreite des Produkts ist.

VORSICHT:

Legen Sie eine Schaumstoffmatte oder ein weiches Schutztuch auf die Oberfläche, um eine Beschädigung des Bildschirms zu vermeiden. Stellen Sie sicher, dass keine Objekte Druck auf den Bildschirm ausüben.

Model 1

1- Legen Sie den Fernseher mit dem Bildschirm nach unten auf eine ebene Fläche.

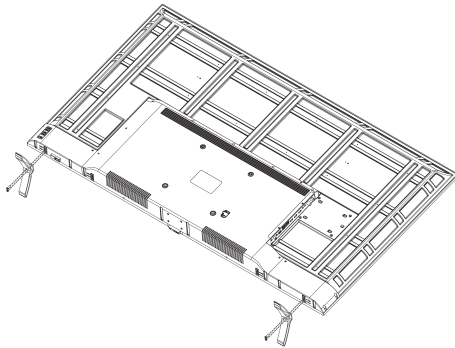

2- Legen Sie die Füße in ihre Sockel unter dem Fernseher.

3- Befestigen Sie die Füße mit 2 M4x16 YHB- und 2 M5x16 YHB-Schrauben am Fernseher.

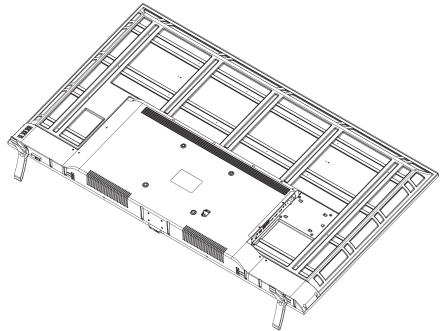

Model 2

1- Legen Sie den Fernseher mit dem Bildschirm nach unten auf eine ebene Fläche.

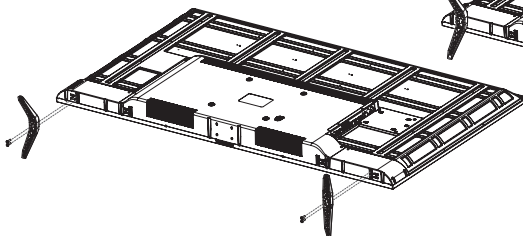

2- Legen Sie die Füße in ihre Sockel unter dem Fernseher.

3- Befestigen Sie die Füße mit 2 M4x15 YSB- und 2 M5x16 YSB-Schrauben am Fernseher.

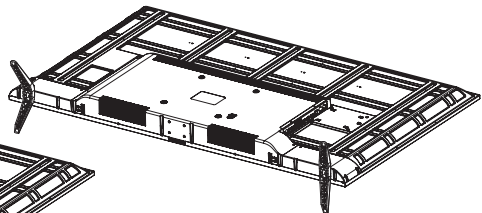

Hinweis: Stellen Sie das Produkt nicht an einem Ort auf, der kleiner als die Oberflächenbreite des Produkts ist.

VORSICHT:

Legen Sie eine Schaumstoffmatte oder ein weiches Schutz Tuch auf die Oberfläche, um eine Beschädigung des Bildschirms zu vermeiden. Stellen Sie sicher, dass keine Objekte Druck auf den Bildschirm ausüben.

Model 3

1- Legen Sie den Fernseher mit dem Bildschirm nach unten auf eine ebene Fläche.

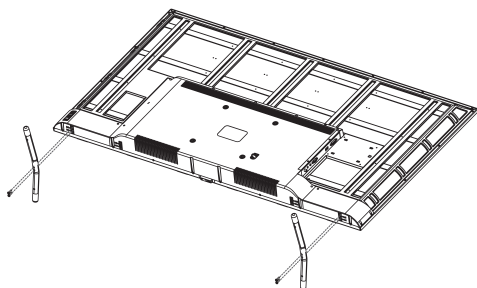

2- Legen Sie die Füße in ihre Sockel unter dem Fernseher.

3- Befestigen Sie die Füße mit 2 M4x30 YHB- und 2 M5x30 YHB-Schrauben am Fernseher.

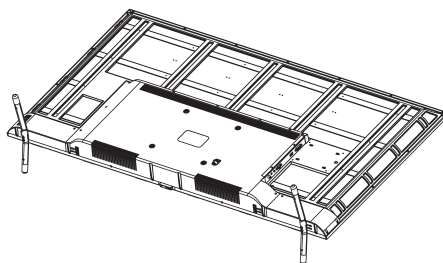
**Model 4**

1- Legen Sie den Fernseher mit dem Bildschirm nach unten auf eine ebene Fläche.

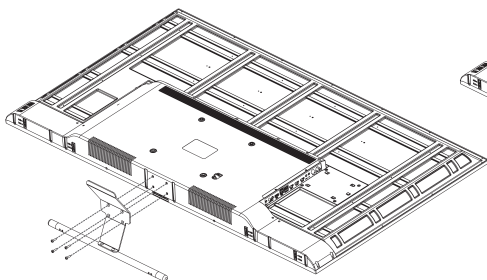

2- Legen Sie die Füße in ihre Sockel unter dem Fernseher.

3- Befestigen Sie die Füße mit 4 M4x10 YSB-Schrauben am Fernseher.

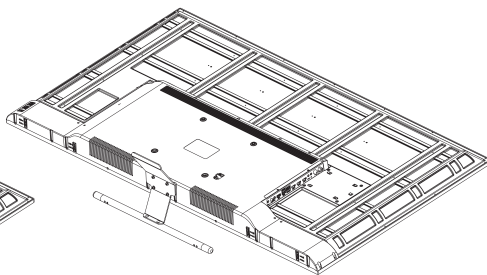

Konformitätserklärung

Hersteller Atmaca Elektronik San. ve Tic. A.Ş.

Produktdetails

Produkt: Fernsehen

Modelle: IH55SK

Variantenmodelle: INNOHIT 55" UHD 4K ILGAZ TV

Erklärung & Anwendbare Standards

Wir erklären hiermit in unserer alleinigen Verantwortung, dass das oben genannte Produkt den Anforderungen entspricht Grundlegende Anforderungen der Funkausrüstungsrichtlinie (2014/53 / EU) durch Anwendung von.

EMC

EN 55032:2015+AC:2016

EN 55035:2017

EN 61000-3-2:2019

EN 61000-3-3:2013+A1:2019

ETSI EN 301 489-3 V2.1.1: 2019

ETSI EN 301 489-1 V2.2.3:2019

Sicherheit

EN 62368-1:2014+A11:2017

EN 50663:2017

Radio

ETSI EN 303 340 V1.1.2: 2016

ETSI EN 303 372-2 V1.1.1: 2016

ETSI EN 300 328 V2.2.2:2019

die Richtlinie (2011/65 / EU) über die Beschränkung der Verwendung bestimmter gefährlicher Stoffe in der Elektrik und elektronische Geräte gemäß Anwendung von EN 50581: 2012 und der Ökodesign-Richtlinie (2009/125 / EG) umgesetzt durch die Verordnung (EG) Nr. 642/2009 für Fernsehgeräte mit Prüfmethode aus EN 62087: 2012 und EN 50564: 2011.

(Ort und Datum der Ausstellung)

Atmaca Elektronik San. ve Tic. A.Ş.

Zafer Mah. 177. Sok. No:2

Esenyurt-Istanbul-Turkey

13.01.2021

(Name und Unterschrift der befugten Person)

Adem ATMACA / CEO



INNO-HIT[®]

T. MANUFACTURING MALTA LTD

INNO-HIT®

TV LED À 55" Manuel d'Utilisation

IH55SK

4K
ULTRAHD

Début / Caractéristiques de Votre Appareil	4	Menu Principal	20
Avertissements Importants	5	Partage d'Entrée	20
Clavier et Connexions	8	Menu de TV Live	20
Panneau de Raccordement Arrière	8	Paramètres d'Image	20
Avant d'Utiliser le Produit	9	Paramètres Sonores	21
Contenu du Paquet	9	Réglage des Chaînes	21
Télécommande	9	Fonction	23
Fonctions de Télécommande	10	Paramètres de Temps	24
Premier Démarrage du Téléviseur/ Configuration Initiale	11	Paramètres de Verrouillage	24
Langue	11	Dépannage	25
Pays	11	Spécifications Techniques	26
Fuseau Horaire	11	Caractéristiques du Produit	27
Paramètres Réseau	11	Installation / Assemblage du stand	28
Sélection de l'Interface	11		
Page d'Accueil	12		
Applications Recommandées	12		
Applications	12		
Scanner	12		
Sports & Musique	13		
Sources	13		
Paramètres	13		
Définir le Nom de Votre Appareil	14		
Réseau et Internet	14		
Applications	14		
Préférences de l'Appareil	14		
Médias	17		
Image	17		
Son	18		
Vidéo	18		
Paquet d'Installation	19		
Stockage Local	19		
Partage Réseau	19		

Veillez lire ce manuel avant d'installer et d'utiliser l'appareil.

Dear Customer,

We kindly request you to read this whole manual carefully before using your product and then keep it as a source of reference, as it may be necessary in the future.

Ce manuel d'utilisation...

Vous aidera à utiliser l'appareil rapidement et en toute sécurité. Veuillez-vous conformer aux informations relatives à la sécurité en particulier.

L'appareil a les caractéristiques suivantes :

- élécommande complète
- Affichage des menus et des commandes pour toutes les opérations à l'écran (Affichage à l'écran)
- Prise en charge du menu OSD multilingue
- Mémoire à 100 chaînes analogiques **(en option)**
- Option de recherche automatique
- Minuterie MARCHE/ARRÊT programmable
- Mise en veille automatique à la fin de la diffusion
- Format d'image automatique (4:3 ou 16:9)
- Télétex rapide avec 1000 pages de mémoire
- Connexion numérique via entrée HDMI
- Lire des fichiers audio, image et vidéo à partir d'une entrée USB
- Mémoire de 4000 chaînes numériques **(en option)**
- Module CI
- Entrée AV
- Entrée YPbPr
- DVB T2 / C **(en option)**
- DVB T2 / C / S2 **(en option)**
- DVB S2 **(en option)**
- Android™ **Android est une marque déposée de Google LLC.)**
- Support de Wi-Fi et d'Ethernet (LAN)
- Bluetooth **(en option)**



"HDMI, les termes de l'Interface Multimédia Haute Définition HDMI et logo HDMI, sont les marques commerciales ou les marques déposées de la société HDMI Licensing Administrator, Inc."

* Veuillez noter que ce manuel d'instructions peut également s'appliquer à d'autres modèles.

* L'écran OSD (Écran d'Affichage) de votre téléviseur peut différer de ceux affichés dans ce manuel d'utilisation.

* Le partage d'écran n'est pas pris en charge sur certains modèles de téléphones iPhone et Android.

ATTENTION

NE PAS ALLUMER LE
RISQUE DE
CHOC ÉLECTRIQUE !



AVERTISSEMENT : POUR ÉVITER LE DANGER DE CHOC ÉLECTRIQUE, NE PAS OUVRIR LE COUVERCLE (OU ARRIÈRE).
IL N'Y A PAS DE PIÈCES SUR L'APPAREIL QUE L'UTILISATEUR PEUT RÉPARER.
POUR LES OPÉRATIONS DE SERVICE, CONSULTER LE PERSONNEL AUTORISÉ.



Ce signe est utilisé pour montrer que le matériau non isolé à l'intérieur de l'appareil peut provoquer des chocs électriques.



Ce signe est utilisé pour avertir l'utilisateur qu'il y a des instructions importantes pour l'utilisation et la maintenance (service) dans le manuel de l'appareil.

- Assurez-vous que la tension secteur locale correspond à la tension sur l'étiquette d'identification à l'arrière de votre appareil.
- Cet ensemble d'appareils est un appareil de classe 1. Il doit être connecté à une prise murale mise à la terre.
- Pour assurer une ventilation suffisante, placez le produit de telle sorte qu'il reste au moins 10 cm d'ouverture autour de lui.
- Ne fermez pas les trous de ventilation à l'arrière ou sur les côtés de l'ensemble de l'appareil. Ne couvrez pas les trous de ventilation avec des objets tels que des journaux, des nappes, des rideaux.
- Installez l'appareil loin des sources de chaleur (cheminées, etc.) ou des dispositifs qui créent un champ magnétique et électrique puissant.
- L'humidité des pièces où l'ensemble est installé ne doit pas dépasser 85% d'humidité relative.
- N'exposez pas votre appareil à la lumière directe du soleil.
- N'exposez pas votre appareil aux vibrations mécaniques et aux chocs.
- Ne placez pas votre appareil dans des environnements poussiéreux.
- L'eau ne doit pas couler ni éclabousser sur les appareils.
- Les objets remplis d'eau (par exemple, des vases) ne doivent pas être placés sur l'appareil.
- Lorsque vous déplacez l'appareil d'un environnement froid à un environnement chaud, de la condensation peut apparaître sur l'écran (et certaines parties à l'intérieur de l'appareil).

Attendez que la condensation s'évapore avant d'utiliser à nouveau l'ensemble d'appareil.

- L'ensemble peut être actionné et mis en veille à l'aide des boutons situés sur l'ensemble de l'appareil.
- Si vous n'allez pas utiliser l'appareil pendant une longue période, débranchez le cordon d'alimentation de la prise secteur.
- Pendant les orages de foudre, nous recommandons de déconnecter l'appareil du secteur et de l'antenne afin qu'il ne soit pas affecté par des surtensions électriques ou électromagnétiques nocives. Par conséquent, disposez les prises secteur et antenne de manière à pouvoir les retirer si nécessaire.
- Ne mettez pas d'objets d'allumage sur l'appareil, comme une bougie allumée.

Panneau LED

Les matériaux utilisés dans ce produit sont faits de matériaux cassants. Par conséquent, il peut se casser lorsque le produit tombe ou quand un coup est appliqué avec d'autres objets. Le panneau LED est un produit de technologie supérieure et vous donne des images très détaillées. De temps en temps, plusieurs pixels inactifs peuvent apparaître à l'écran en bleu, vert ou rouge constant. Cela n'affecte pas les performances du produit.

Transport

Assurez-vous que le produit soit éteint pendant le transport, débranché et que tous les câbles soient retirés. 2 personnes ou plus peuvent être nécessaires pour transporter de grands téléviseurs. N'appuyez pas ou ne pressez pas sur le panneau avant du téléviseur. Sinon, vous pouvez causer des dommages au produit, un incendie ou des blessures.

- Ne frappez pas le produit, ne laissez rien tomber et ne jetez rien sur l'écran.
- N'appuyez pas ou ne rayez pas le panneau avec la main ou un objet pointu comme un ongle, un crayon ou un stylo à bille. Cela pourrait endommager l'écran.

Nettoyage et Entretien

Lors du nettoyage, débranchez le cordon d'alimentation et essuyez-le délicatement avec un chiffon doux et sec. Ne vaporisez pas d'eau et d'autres liquides directement sur le téléviseur. N'utilisez pas de nettoyant pour vitres, d'assainisseur d'air, d'insecticide, d'huile, de vernis (automobile, industriel), d'abrasif, d'acétone, de diluant, de benzène, d'alcool et de matériaux similaires qui peuvent endommager les produits et les panneaux. Sinon, cela pourrait entraîner un choc électrique ou endommager le produit.

IMPORTANT

L'utilisation de détergents puissants, de produits à base d'alcool et abrasifs peut endommager l'écran. Époussetez fréquemment les orifices de ventilation à l'arrière et sur les côtés. L'utilisation de solvants, de produits abrasifs ou à base d'alcool pour ce travail peut endommager l'ensemble de l'appareil. Si un objet ou un liquide pénètre dans cet appareil, débranchez-le immédiatement et faites-le vérifier par un agent de service agréé. N'ouvrez pas l'intérieur de l'appareil par vous-même et des personnes non autorisées, ne l'allumez pas, vous risquez à la fois vous-même et l'appareil.

Conservez la boîte en carton et les matériaux d'emballage d'origine pour remballer votre appareil si nécessaire.

Soulever et Déplacer le Téléviseur

- Il est recommandé de transporter le téléviseur dans la boîte ou dans le matériau d'emballage d'origine du téléviseur.
- Retirez le cordon d'alimentation et tous les autres câbles avant que le téléviseur ne soit retiré ou déplacé.
- Afin d'éviter que le produit ne soit rayé ou endommagé et de le transporter en toute sécurité, elle doit être transportée verticalement sans toucher l'écran avec au moins deux personnes.

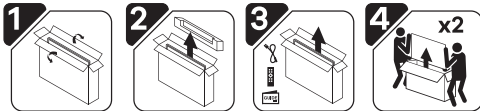

Tenez fermement le bas et le haut du cadre du téléviseur. Assurez-vous de ne pas tenir la partie transparente, le haut-parleur et la zone de la grille du haut-parleur.

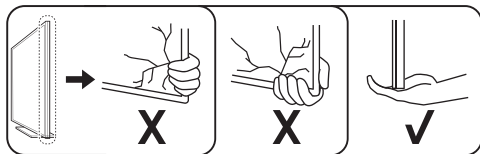

Pendant le transport, ne secouez pas ou n'exposez pas le téléviseur à des vibrations excessives.

- Pendant le transport, gardez le téléviseur en position verticale, ne le tournez jamais sur le côté et ne l'inclinez pas vers la gauche ou la droite.
- Lors de la manipulation du téléviseur, veillez à ne pas endommager les boutons saillants.

Assemblage

- Montez l'appareil près d'une prise facile d'accès.
- Placez l'appareil dans des endroits fixes et plats.

Fixation au mur:

Avertissement : Deux personnes sont requises pour cette opération.

Pour garantir une installation sécurisée, veuillez noter les notes de sécurité suivantes:

- Vérifiez que le mur peut supporter le poids total de l'ensemble de l'appareil et de l'ensemble de montage mural.
- Suivez les instructions de montage fournies avec le support mural.
- L'ensemble d'appareils doit être installé sur un mur plat.
- Assurez-vous d'utiliser des vis adaptées au matériau du mur.
- Assurez-vous que l'ensemble des appareils est placé de sorte que les câbles ne s'y coincent pas.

Toutes les autres consignes de sécurité concernant nos ensembles d'appareils sont également valables ici.

Installation sur la table basse:

Avertissement : Deux personnes sont requises pour cette opération.

Pour garantir une installation sécurisée, veuillez noter les notes de sécurité suivantes:

- Soulevez le téléviseur et mettez-le en position verticale sur la table basse.
- Pour une bonne ventilation, laissez un espace de 10 cm (minimum) entre le mur.
- Ne mettez pas le produit dans un endroit plus petit que la largeur de surface du produit.

ATTENTION :

Avant d'installer votre appareil, assurez-vous que la surface sur laquelle vous souhaitez mettre l'ensemble peut supporter le poids. Ne mettez pas l'ensemble sur une surface instable (comme une étagère mobile, la pointe d'un compartiment) et assurez-vous que la face avant du téléviseur ne s'affaisse pas sur la surface sur laquelle il se trouve.

ATTENTION :

N'installez pas le téléviseur sur ou à proximité des sources de chaleur, car il peut causer un incendie ou d'autres dommages.

Conditions d'Environnement et Sur la Santé Humaine

Conforme à la Directive WEEE.

WEEE

Cet appareil ne doit pas être éliminé car il est composé de pièces recyclables conformément aux directives WEEE.



Ce symbole sur le produit ou l'emballage indique que ce produit ne doit pas être traité comme un déchet domestique.

Il devrait plutôt être livré aux points de collecte appropriés pour le recyclage des appareils électriques et électroniques. En vous assurant que ce produit soit éliminé correctement, en cas d'élimination incorrecte, vous contribuerez à prévenir les conséquences négatives potentielles pour l'environnement et la santé humaine. Le recyclage des matériaux aidera à préserver les ressources naturelles.

Pour plus d'informations sur le recyclage de ce produit, veuillez visiter les bureaux civils locaux, les services d'élimination des déchets ménagers ou veuillez contacter le vendeur.

- Ne touchez pas la prise et ne branchez pas avec les mains mouillées.
- Lorsque vous remarquez l'odeur de brûlure ou de fumée, débranchez immédiatement le câble de votre appareil.
- N'ouvrez pas le capot arrière de l'appareil par vous-même. Sinon, vous pourriez être exposé à un choc électrique.
- Une protection appropriée est faite pour empêcher l'appareil de fournir un rayonnement radiologique externe. Les études par des personnes non qualifiées, modifications de la section haute tension ou remplacement du panneau LED par un modèle non conforme aux recommandations du constructeur peuvent entraîner une sérieuse augmentation de la propagation des rayons X. Un ensemble avec de telles modifications ne présente pas les caractéristiques initiales et ne doit pas être utilisé.
- Une pression acoustique excessive des écouteurs peut entraîner une perte auditive.
- Compte tenu des dommages qu'il causera à l'environnement, jetez les piles usagées dans les poubelles appropriées.

Informations sur les Erreurs d'Utilisation

- Lorsque l'eau de pluie arrive au produit à travers le câble d'antenne, toutes sortes de contacts liquides au produit,
- Mauvaise application de tension, arrivée de haute tension,
- Interventions faites par des personnes non autorisées,
- Les défauts causés par la chute et l'impact, les pannes et les rayures sur la surface extérieure après la livraison du produit au consommateur sont des erreurs de l'utilisateur.

Informations sur l'Utilisation Efficace en Termes de Consommation d'Énergie

- Lorsque l'appareil n'est pas utilisé, il ne doit pas être éteint, mais la fiche doit être débranchée. S'il est éteint depuis la télécommande, il continue de consommer de l'énergie en mode veille.
- Maintenir le volume bas réduit la consommation d'énergie.

La durée de vie est de 10 ans. C'est le moment de garder les pièces de rechange nécessaires au fonctionnement du produit tel que défini.



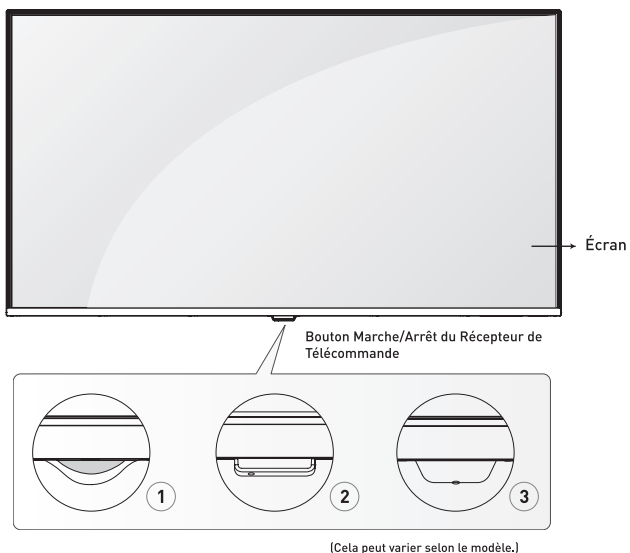

Panneau de Raccordement Arrière

(Cela peut varier selon le modèle.)

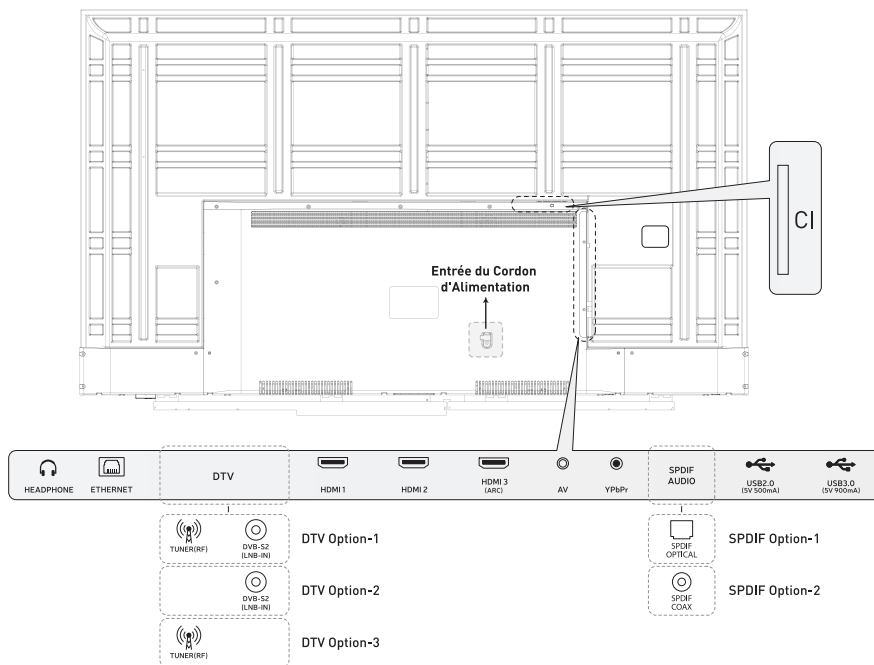

Contenu du Paquet

Lorsque vous ouvrez le package, assurez-vous que toutes les pièces nécessaires soient correctes. Si l'un d'entre eux est manquant ou endommagé, veuillez contacter votre vendeur.

- Télécommande
- Manuel de l'Utilisateur
- Piles

Télécommande

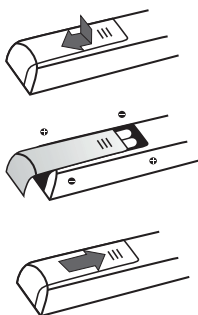

Après avoir lu les instructions sur cette page sur la façon de faire fonctionner votre téléviseur et votre télécommande, vous pouvez aller aux autres pages qui décrivent la télécommande et la procédure de réglage des chaînes. Ouvrez le couvercle des piles pour remplacer les piles, remplacez les piles

(2 AAA) de manière à ce que les pôles + et - correspondent à la direction du compartiment des piles et fermez le couvercle des piles. Assurez-vous de diriger la télécommande vers le récepteur de télécommande du téléviseur.

ATTENTION:

- N'utilisez pas de piles anciennes et neuves ensemble, sinon la télécommande pourrait être endommagée.
- N'utilisez pas de piles rechargeables.
- N'exposez pas les piles à une chaleur excessive, ne les jetez pas au feu, ne les chargez pas et ne les ouvrez pas. Sinon, il peut y avoir l'écoulement et l'explosion.
- Si vous ne comptez pas utiliser la télécommande pendant longtemps, retirez les piles.
- Il existe un risque d'explosion si la pile est remplacée par un type de pile incorrect. Remplacez uniquement par la même pile ou une pile équivalente.

Regarder la Télévision

- Branchez le cordon d'alimentation dans le téléviseur AVANT, puis dans la prise de courant. (L'emplacement de la prise électrique à l'arrière du téléviseur peut varier selon le modèle.)
- Votre téléviseur ne peut être connecté qu'à une alimentation CA. Il ne doit pas être connecté à une alimentation CC. Si la fiche est débranchée du cordon d'alimentation, ne l'insérez dans aucune prise.
- Branchez l'antenne externe ou le câble TV dans la prise d'entrée d'antenne/câble située à l'arrière du téléviseur.

ATTENTION:

La prise d'antenne (75 Ohm - VHF / UHF / câble) peut être utilisée pour connecter d'autres appareils (magnétoscope, récepteur satellite, etc.) connectés avec une antenne externe ou un modulateur. Nous vous recommandons de ne pas connecter d'autres appareils (magnétoscope, récepteur satellite, etc.) à votre téléviseur au début, car la procédure d'installation sera compliquée par des étapes supplémentaires. Vous pouvez connecter ces appareils après avoir terminé le réglage des chaînes.

- Vous pouvez allumer votre téléviseur en appuyant sur le bouton Marche/Arrêt.

REMARQUE:

- Avant de connecter d'autres appareils aux prises AV, effectuez le réglage initial de chaîne afin de ne pas avoir de problèmes avec la sélection des appareils.
- Avant de connecter un appareil à votre téléviseur, débranchez le câble secteur de la prise. Sinon, vous risquez de provoquer un dysfonctionnement de votre téléviseur.



- 1. Standby (Mode Veille):** Allume/éteint l'appareil.
- 2. Source (Source):** Ouvre la page source.
- 3. Mute (Muet):** Active/désactive le son.
- 4. TXT:** Affiche le télétexte.
- 5. Screen Mirroring:** La duplication d'écran permet d'afficher l'écran compatible (tel qu'un smartphone) sur le téléviseur.
- 6. REC:** Démarre l'enregistrement PVR.
- 7. PVR:** Ouvre la page de lecture d'enregistrement.
- 8. Arrêter:** Arrête le média.
- 9. Avance Rapide:** Permet une avance rapide des médias.
- 10. Lecture / Pause:** Lit ou suspend le média. / Ouvre le menu de décalage horaire.
- 11. Rembobinage Rapide:** Effectue le rebobinage du média.
- 12. Touches de couleur:** Active les fonctions liées aux icônes Rouge / Vert / Jaune / Bleu.
- 13. Touche Espace:** Effectue un espace entre les caractères et les mots sur le clavier à l'écran.
- 14. Bouton Supprimer:** Permet de supprimer le caractère tapé sur le clavier à l'écran.
- 15. HOME:** Ouvre la page Smart TV.
- 16. VOL+/-:** Ajuste le niveau sonore.
- 17. CH+/-:** Bascule entre les chaînes.
- 18. Mouse (Souris):** Active ou désactive la souris.
- 19. OK:** Ouvre la liste des chaînes.
- 20. Boutons Directionnels:** Naviguent dans les menus.
- 21. Menu :** Ouvre le menu.
- 22. EXIT (Quitter):** Quitte l'application et le menu.
- 23. RECALL:** Passe à la chaîne précédente.
- 24. FAV (Favoris):** Effectue l'opération concernant les boutons colorés.
- 25. EPG (Guide du Programme Électronique) :** Affiche le guide du programme électronique.
- 26. Info (Info):** Affiche des informations sur le contenu à l'écran.
- 27. Boutons Numériques:** Change les chaînes, saisit un nombre dans une zone de texte à l'écran.
- 28. Langue des Sous-Titres:** Affiche l'option des sous-titres.
- 29. Langue Audio:** Affiche l'option de langue audio.

Premier Lancement du Téléviseur

Branchez le cordon d'alimentation dans la prise. En mode veille, appuyez sur (Standby)  depuis la manette pour allumer le téléviseur.

Si vous allumez le téléviseur pour la première fois, votre téléviseur commencera à démarrer, veuillez patienter. Une fois le démarrage terminé, le menu Configuration Initiale s'affiche à l'écran.

Langue: Appuyez sur les boutons ▲/▼ pour sélectionner la langue souhaitée, puis appuyez sur **OK** pour confirmer. Cliquez sur le bouton "Suivant" pour passer à l'étape suivante.

Pays: Appuyez sur les boutons ▲/▼ et ◀ / ▶ pour sélectionner le pays souhaité, puis appuyez sur **OK** pour confirmer. Cliquez sur le bouton "Suivant" pour passer à l'étape suivante.

Fuseau Horaire: Pour sélectionner votre ville ou une ville avec le même fuseau horaire que votre ville appuyez sur les boutons ▲/▼, puis appuyez sur **OK** pour confirmer. Cliquez sur le bouton "Suivant" pour passer à l'étape suivante.

Paramètres Réseau: Affiche les informations réseau filaire existantes. Cliquez sur le bouton "Suivant" pour passer à l'étape suivante.

Sélection de l'Interface: Sélectionnez celui que vous souhaitez allumer votre Smart TV. Démarrer TV (Pour ouvrir l'application LiveTv) Commencer avec la page d'accueil; (Pour ouvrir la page d'accueil de Smart Tv). Cliquez sur le bouton "Suivant" pour passer à l'étape suivante.

Vous êtes prêt à utiliser votre Smart TV.

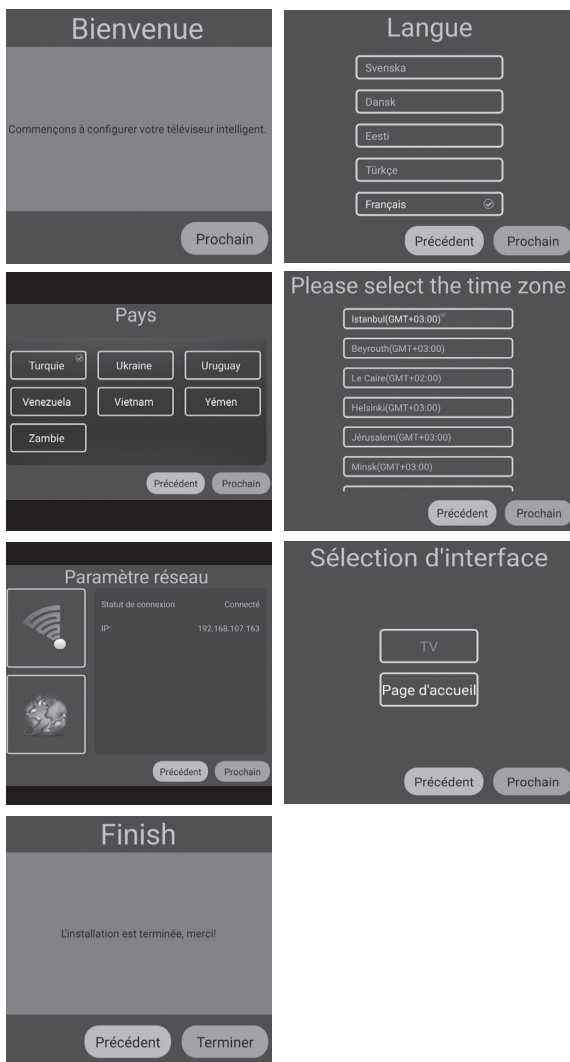

Avant de commencer à utiliser le téléviseur, assurez-vous que l'heure et la date soient correctes. Vous pouvez accéder à la page d'accueil en appuyant sur le bouton **"HOME"** de la télécommande. La première ligne de la Page d'Accueil contient des vidéos qui sont la nouvelle tendance. Les vidéos seront mises à jour tous les quelques jours. Appuyez sur ◀ / ▶ pour sélectionner la vidéo, puis appuyez sur **OK** pour lire la vidéo souhaitée (Remarque : L'application Youtube doit être installée pour lire ces vidéos).

Applications Recommandées

Applications recommandées dans le Magasin d'Application, Appuyez sur le bouton **OK** pour télécharger ces applications depuis le magasin et vous pouvez accéder au Magasin d'Applications pour télécharger différentes applications.

Applications

Cette section contient les applications préinstallées et les applications installées par l'utilisateur. Appuyez sur ◀ / ▶ pour sélectionner l'APPLICATION, puis appuyez sur **OK** pour l'exécuter.

Scanner

L'utilisateur peut accéder à Internet via l'application du navigateur (Le navigateur doit être téléchargé et installé). Après l'installation du navigateur, il est accessible en appuyant sur le bouton **"HOME"** de la télécommande.

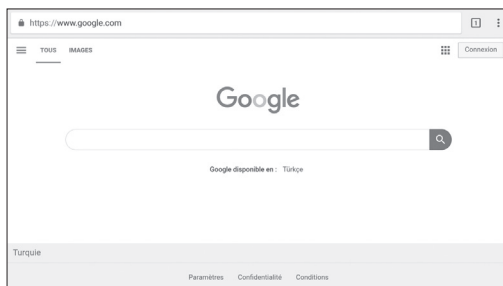
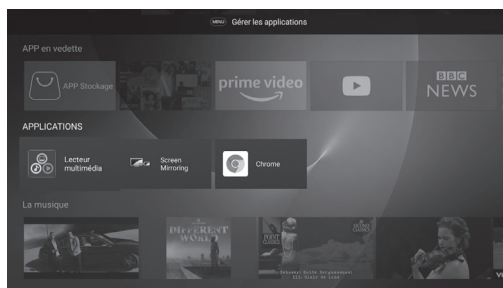
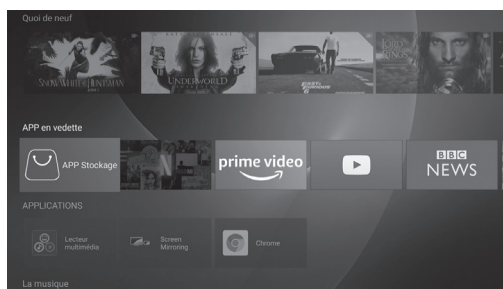
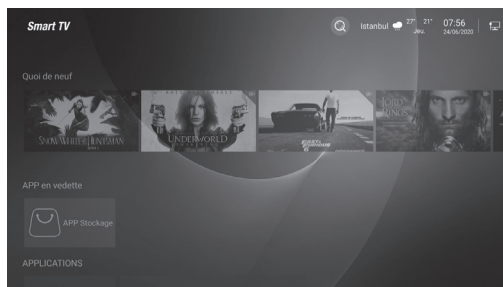

Sports & Musique

Cette ligne comprend de la musique tendance et des vidéos sportives. Appuyez sur ◀ / ▶ pour sélectionner la vidéo, puis appuyez sur **OK** (Remarque : L'application Youtube doit être installée pour lire ces vidéos).

Sources

Permet d'accéder aux ressources disponibles dans l'application Live TV. Appuyez sur ◀ / ▶ pour sélectionner une source et appuyez sur **OK** pour passer à la source.

Paramètres

Vous pouvez accéder à la page d'accueil en appuyant sur le bouton **"HOME"** de la télécommande. Appuyez sur les boutons ▲/▼ pour passer aux PARAMÈTRES et appuyez sur le bouton **OK**.

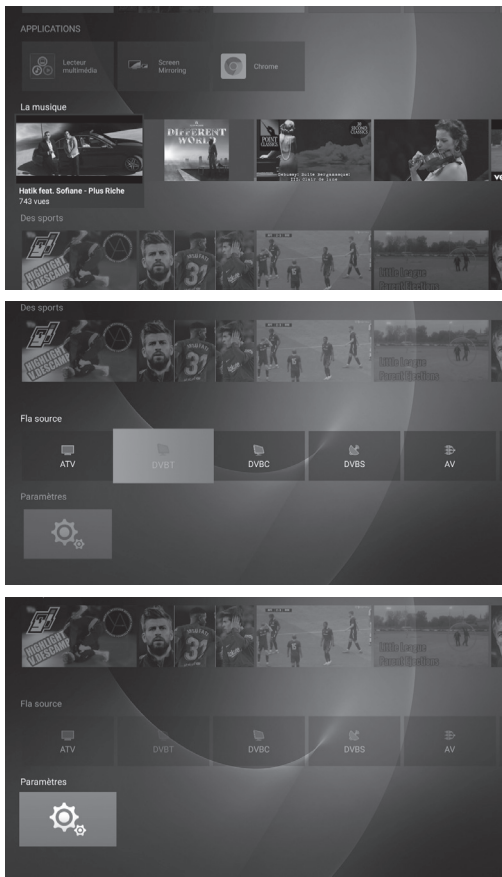

Vous pouvez définir le nom de l'appareil, les paramètres réseau, gérer les applications, gérer toutes les préférences de l'appareil et obtenir des informations sur le téléviseur via le menu Paramètres.

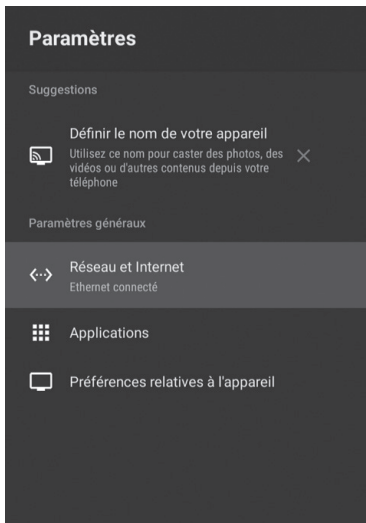

Définir le Nom de Votre Appareil

Vous pouvez donner à votre appareil un nom qui vous aidera à le reconnaître lors de la diffusion ou de la connexion à partir d'autres appareils.

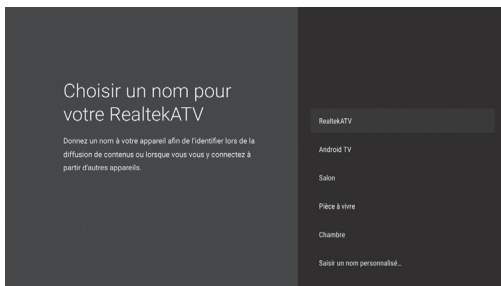

Réseau et Internet

Appuyez sur les boutons ▲/▼ pour sélectionner le réseau que vous souhaitez utiliser. Fournissez une connexion en entrant le mot de passe du réseau sans fil.

Affichez les informations sur le réseau câblé connecté.

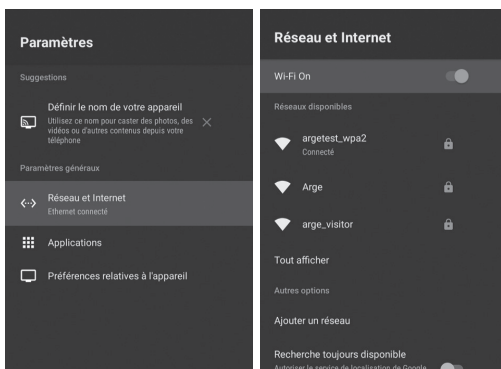

Applications

Les applications installées et les autorisations d'application s'affichent. Pour "Arrêter" et "Supprimer" les applications existantes, appuyez sur **OK** sur l'application et suivez la page qui s'ouvre.

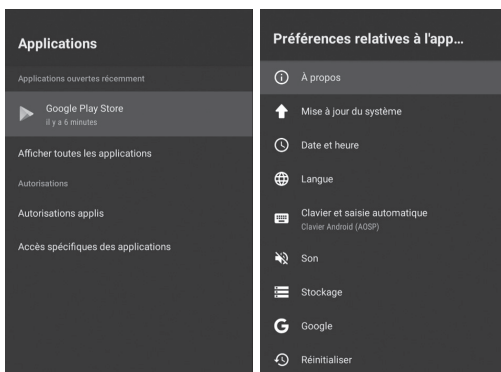

Préférences de l'Appareil

Mise à jour locale du système

Il s'agit de la page de mise à jour du système local du fabricant de votre téléviseur. Vous pouvez interroger la mise à jour du système et modifier les paramètres de mise à jour du système sur cette page. Vous pouvez interroger la mise à jour du système en appuyant sur **OK** sur la "Mise à Jour Locale du Système". Sur la page qui s'ouvre, vous serez informé de l'existence de nouvelles mises à jour. En cas de mise à jour, vous pouvez mettre à jour votre appareil. Vous devez être connecté au réseau Internet pour effectuer cette opération.

À Propos

Cette section présente les informations du système.



Mise à jour du système: Vous pouvez interroger la mise à jour du système en appuyant sur **OK** dans l'option de mise à jour du système. Sur la page qui s'ouvre, vous serez informé de l'existence de nouvelles mises à jour. En cas de mise à jour, vous pouvez mettre à jour votre appareil. Vous devez être connecté au Réseau Internet pour effectuer cette opération.

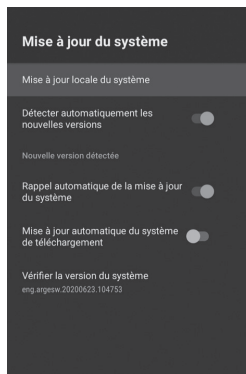
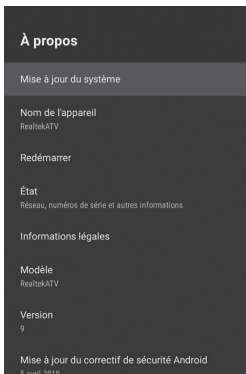

Nom de l'appareil: Vous pouvez attribuer un nouveau nom à votre appareil.

Redémarrer: Vous pouvez redémarrer votre appareil à l'aide de l'option Redémarrer.

État: En utilisant l'option État, vous pouvez accéder à l'Adresse IP, à l'Adresse MAC, à l'Adresse Bluetooth, au Numéro de Série et aux Informations d'Activation de votre appareil.

Informations légales: Vous pouvez accéder aux informations de licence de l'appareil en utilisant l'option Informations légales.

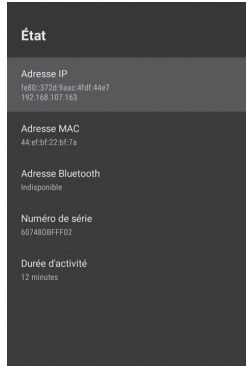
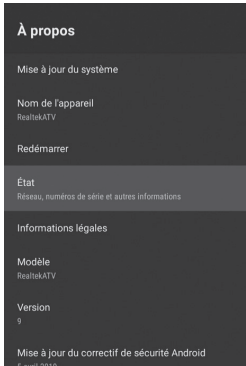
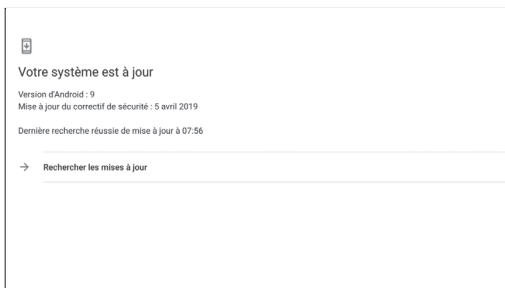

Date et heure

Vous pouvez choisir la manière dont les informations relatives à l'heure sont récupérées dans l'option automatique de date et d'heure.

Sélectionnez "Utiliser l'heure fournie par le réseau" pour obtenir les informations horaires sur Internet, "Utiliser l'heure fournie par le flux de transport" pour obtenir les informations horaires via la source de diffusion, puis sélectionnez "Désactivé" pour saisir manuellement les informations horaires.

Après que la date et l'heure automatiques soient sélectionnées comme "Désactivé", les options "Définir la date", "Définir l'heure", "Définir le fuseau horaire" seront actives.

Vous pouvez choisir l'un des formats 24 heures ou 12 heures avec l'option Utiliser le format 24 heures.

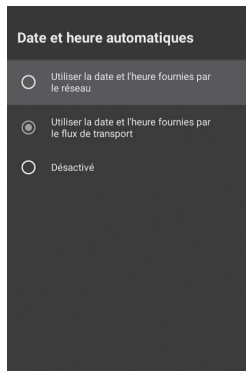
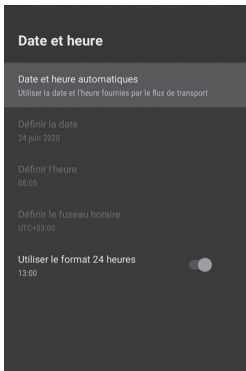

Langue

Appuyez sur les boutons ▲/▼ pour sélectionner la langue système souhaitée et appuyez sur **OK** pour confirmer.

Clavier et remplissage automatique

Vous pouvez sélectionner le clavier et modifier les paramètres du clavier.

Son

Vous pouvez modifier les sons du système comme activés-désactivés.

Stockage

Vous pouvez accéder aux informations relatives à l'espace de stockage de l'appareil.

Google

Vous pouvez modifier le paramètre de recherche.

Réinitialiser

Cliquez sur le bouton "Réinitialiser" pour amener le téléviseur aux paramètres d'usine par défaut, toutes les applications que vous avez téléchargées, les fichiers multimédia enregistrés dans la mémoire interne et installés sur les chaînes ATV/DTV seront supprimés. De plus, tous les paramètres reviendront aux paramètres d'usine par défaut.

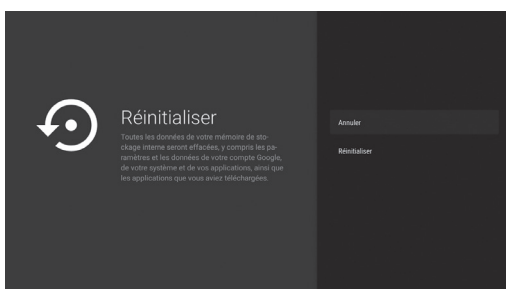
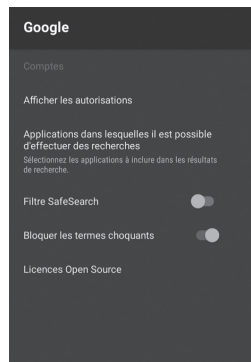
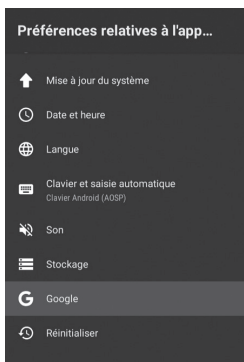
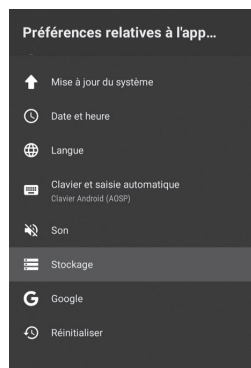
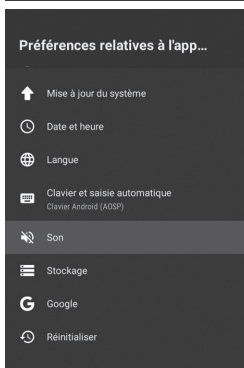
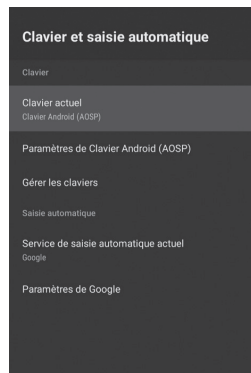
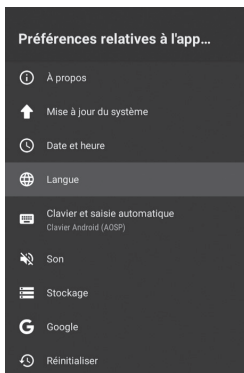

Vous pouvez accéder à la page d'accueil en appuyant sur le bouton **"HOME"** de la télécommande.

Appuyez sur les boutons ▲/▼ / ◀ / ▶ pour sélectionner Lecteur multimédia sur la page d'accueil, puis appuyez sur le bouton **OK** pour entrer.

Image

Appuyez sur ◀ / ▶ pour sélectionner Photos dans le menu multimédia et appuyez sur **OK** pour entrer. Appuyez sur **EXIT** pour revenir au menu précédent.

Vous pouvez voir les informations sur la photo jouée en appuyant sur le "bouton bleu". Appuyez sur le bouton ▶ || pour lire ou mettre en pause le diaporama .

Appuyez sur les boutons ▲/▼ pour faire pivoter l'image. Appuyez sur les boutons ◀ / ▶ pour afficher la photo suivante / précédente . Pour zoomer, utilisez le "bouton vert" pour vous éloigner le "bouton rouge".

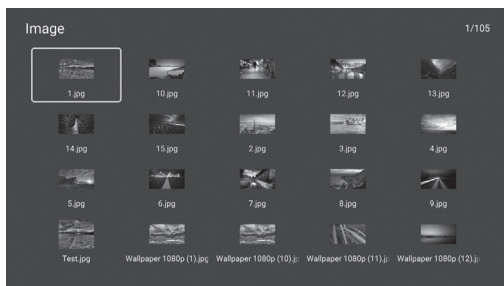
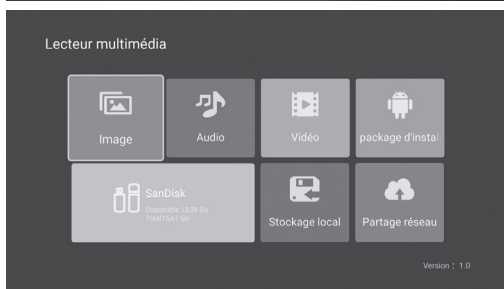
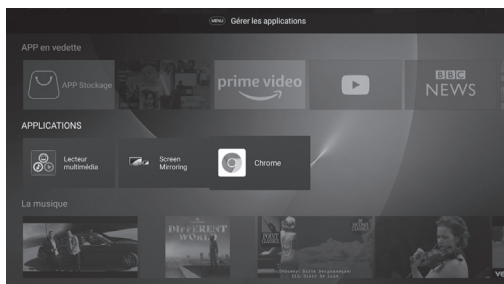

Son

Appuyez sur ◀ / ▶ pour sélectionner l'item Musique dans le menu multimédia et appuyez sur **OK** pour entrer. Appuyez sur **EXIT** pour revenir au menu précédent.

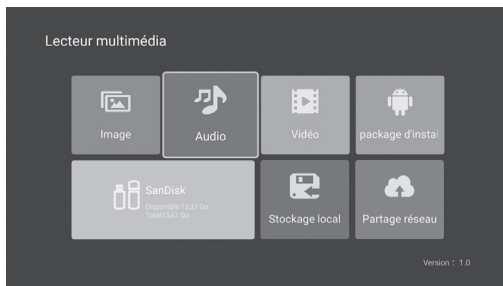

Appuyez sur les boutons ▲/▼ /◀ / ▶ pour sélectionner la chanson que vous souhaitez écouter, puis appuyez sur le bouton **OK** pour jouer. Appuyez sur **EXIT** pour revenir au menu précédent.

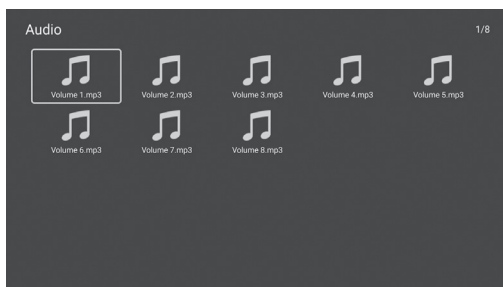

Appuyez sur ▶ || pour lire / mettre en pause la musique, appuyez sur ■ ou **EXIT** pour arrêter la lecture.

Utilisez la "Clé Jaune" pour ouvrir et fermer la barre de contrôle.

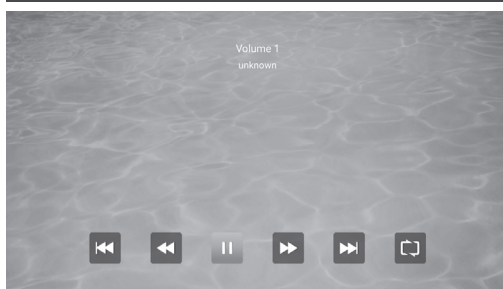

Vidéo

Appuyez sur ◀ / ▶ pour sélectionner l'item Vidéo dans le menu multimédia et appuyez sur **OK** pour entrer. Appuyez sur **EXIT** pour revenir au menu précédent.

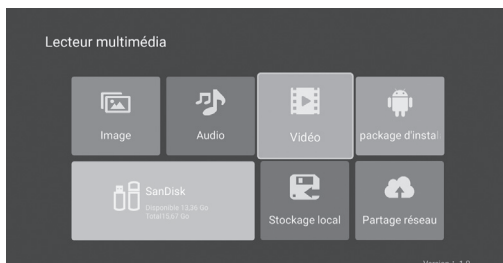

Appuyez sur les boutons ▲/▼ /◀ / ▶ pour sélectionner et entrer le dossier souhaité et appuyez sur **OK**.

Appuyez sur **EXIT** pour revenir au menu précédent.

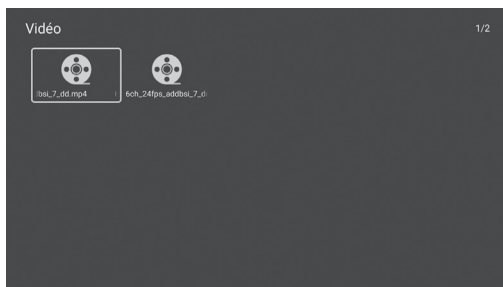

Appuyez sur ►|| pour lire / mettre en pause la vidéo, appuyez sur ■ ou **EXIT** pour arrêter la lecture . Utilisez la "Clé Jaune" pour ouvrir et fermer la barre de contrôle.



Utilisez le bouton "Menu" pour la page des Paramètres du Lecteur.



Paquet d'Installation

Avec l'option de package d'installation, vous pouvez installer des applications externes dans la Mémoire Externe sur votre appareil.

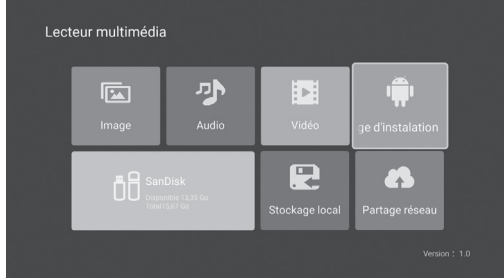

Stockage Local

Il vous permet de visualiser tous les fichiers de la Mémoire Externe.

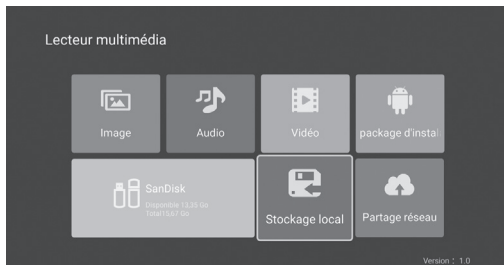

Partage Réseau

Il vous permet de lire les contenus en vous connectant à des appareils avec le même lecteur multimédia sur le même réseau.

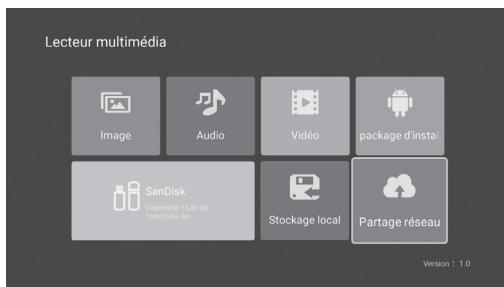

Partage d'Entrée

Appuyez sur le bouton "**SOURCE**" pour afficher la liste des sources d'entrée;

Appuyez sur les boutons ▲/▼ pour sélectionner la source d'entrée que vous souhaitez regarder;

Appuyez sur **OK** pour entrer la source d'entrée.

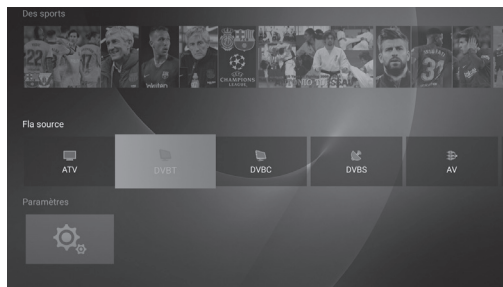

Menu de TV Live

Appuyez sur le bouton "**MENU**" pour afficher le menu principal OSD .

Appuyez sur les boutons ▲/▼ pour sélectionner le sous-menu souhaité.

Vous pouvez effectuer les réglages souhaités en appuyant sur les boutons ▲/▼, appuyez sur **OK** pour entrer et appuyez sur **EXIT** pour enregistrer et revenir au menu précédent. Vous pouvez quitter complètement ce menu en appuyant sur **EXIT**.

Paramètres d'Image

Appuyez sur les boutons ◀/▶ pour sélectionner l'option que vous souhaitez définir dans le menu image.

Mode image: Appuyez sur les boutons ◀/▶ pour sélectionner le mode image, puis appuyez sur le bouton **OK** pour entrer. (Modes d'image disponibles: Standard, Dynamique, Naturel, Utilisateur)

Vous pouvez uniquement régler les valeurs de luminosité, contraste, couleur et netteté lorsque l'image est en mode utilisateur.

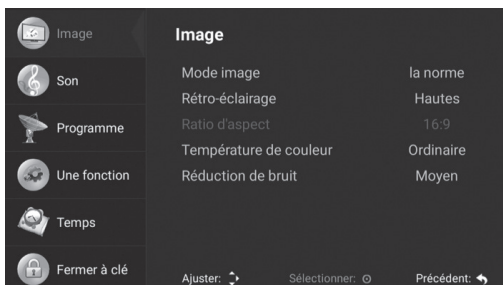

Rétroéclairage: Appuyez sur les boutons ◀/▶ pour sélectionner le paramètre de rétroéclairage.

Format d'image: Vous pouvez modifier le rapport d'image avec le format d'image. Appuyez sur les boutons ◀/▶ pour changer le format d'image.

Température de couleur: Appuyez sur les boutons ◀/▶ pour sélectionner la Température de Couleur. Appuyez sur les boutons ◀/▶ pour sélectionner Normal, Froid, Chaud.

Réduction du bruit: Appuyez sur les boutons ◀/▶ pour sélectionner Réduction du Bruit, puis appuyez sur le bouton **OK** pour valider. Appuyez sur les boutons ◀/▶ pour sélectionner Arrêt, Bas, Moyen, Haut, Automatique.

Paramètres Sonores

Appuyez sur les boutons ◀ / ▶ pour sélectionner l'option que vous souhaitez définir dans le menu audio, puis appuyez sur le bouton **OK** pour entrer.

Mode son: Appuyez sur les boutons ◀ / ▶ pour sélectionner le mode son, puis appuyez sur **OK** pour confirmer. (Modes Sonores Disponibles: Standard, Film, Musique, Utilisateur). Vous pouvez définir des valeurs des basses et des aigus lorsque le son est en mode Utilisateur.

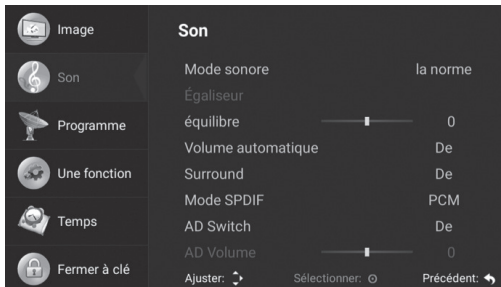

Balance: Appuyez sur les boutons ◀ / ▶ pour régler . Appuyez sur **EXIT** pour revenir au menu précédent.

AVL: La fonction AVL est utilisée pour éviter un déséquilibre sonore lorsque le volume est commuté entre différentes chaînes. Appuyez sur les boutons ◀ / ▶ pour régler la fonction AVL.

Surround: Appuyez sur les boutons ◀ / ▶ pour régler le Son Surround.

Mode SPDIF: Appuyez sur les boutons ◀ / ▶ pour sélectionner Sortie SPDIF. (Modes SPDIF disponibles: AUTOMATIQUE, PCM, DÉSACTIVÉ). Appuyez sur le bouton ◀ pour revenir au menu précédent.

Narration Vocale: Appuyez sur les boutons ◀ / ▶ pour définir la narration vocale .

Réglage du Volume: Appuyez sur les boutons ◀ / ▶ pour sélectionner le réglage du volume.

Réglage des Chaînes

Appuyez sur le bouton **MENU** pour afficher le menu principal. Pour sélectionner le Réglage de Chaîne dans le menu principal appuyez sur les boutons ▲ / ▼ , puis sur **OK** pour entrer.

Recherche automatique: Appuyez sur les boutons ▲ / ▼ pour sélectionner Recherche Automatique, puis appuyez sur le bouton **OK** pour rechercher automatiquement.

Les paramètres de Recherche Automatique varient en fonction du type de ATV / DTV, comme indiqué ci-dessous:



Pour ATV



Pour DVB-T



Pour DVB-C



Pour DVB-S

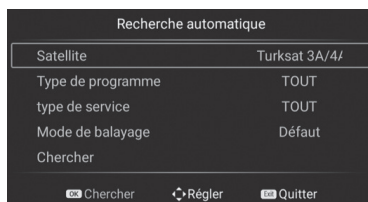

Recherche manuelle DVBS: Appuyez sur les boutons ▲/▼ pour sélectionner Recherche Manuelle DVBS, puis appuyez sur le bouton **OK** pour rechercher automatiquement.

Les paramètres de recherche manuelle DVBS diffèrent selon le type d'ATV / DTV comme indiqué ci-dessous:

Pour ATV



Pour DVB-T



Pour DVB-C

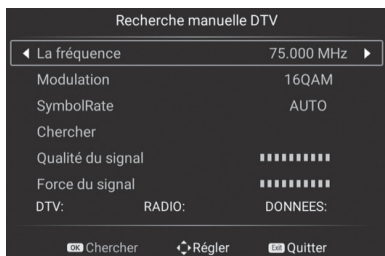

Pour DVB-S

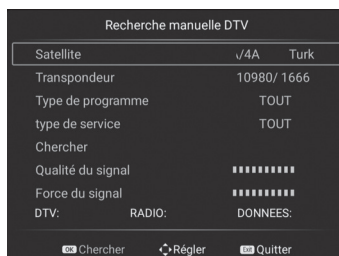

Appuyez sur le bouton ▲/▼ pour sélectionner l'option que vous souhaitez définir dans le menu Réglage de Chaîne, puis appuyez sur le bouton **OK** pour entrer.

Une fois le réglage terminé, appuyez sur le bouton **EXIT** pour enregistrer et revenir au menu précédent. Vous pouvez quitter complètement ce menu en appuyant sur **EXIT**.

Modifier la chaîne: Appuyez sur les boutons ▲/▼ pour sélectionner Modifier la Chaîne et appuyez sur le bouton **OK** pour entrer. Vous pouvez effectuer des opérations Supprimer / Sauter / Déplacer / Favoris en utilisant les boutons Rouge Vert Bleu et Souris.

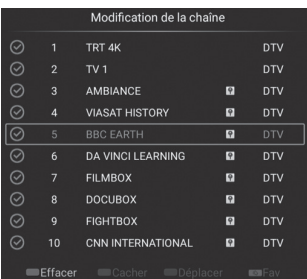
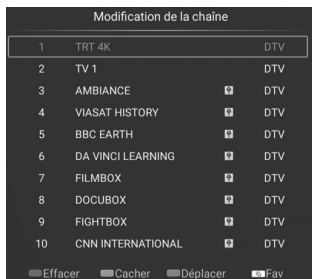

Installation du Satellite (pour DVB-S): Appuyez sur les boutons ▲/▼ pour sélectionner le satellite souhaité, puis appuyez sur le bouton **OK** pour le sélectionner.

Appuyez sur les boutons ◀/▶ pour sélectionner les paramètres d'installation.

Après avoir sélectionné un satellite et défini tous les paramètres de balayage, appuyez sur le bouton bleu pour accéder à l'OSD de Recherche de Chaîne.

Modes de Scan Pris en Charge: Recherche Standard / Scan Complet / Recherche Réseau.

Appuyez sur **OK** pour lancer le scan.

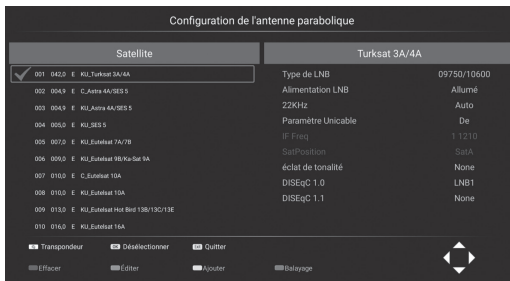

Informations CI (pour DTV): Appuyez sur les boutons ▲/▼ pour sélectionner Interface Commune et appuyez sur **OK** pour entrer. Vous pouvez vérifier les informations de la carte CAM / CI avec ce menu.

Informations sur le signal: Contient des informations sur le signal de la diffusion.

Fonction

Minuterie OSD: Pour sélectionner la minuterie OSD appuyez sur les boutons ◀/▶ Appuyez toujours sur les boutons ◀/▶ pour sélectionner 5 secondes, 10 secondes, 15 secondes, 30 secondes. Ces périodes indiquent la durée du menu LiveTV à l'écran.

CEC: Appuyez sur **OK** pour entrer dans le sous-menu, appuyez sur ▲/▼ pour sélectionner Contrôle HDMI / Arrêt automatique de l'appareil / Allumage automatique du téléviseur / Liste des appareils CEC / Activer les éléments ARC, puis appuyez sur **OK** pour changer.

Appuyez sur le bouton **EXIT** pour revenir.

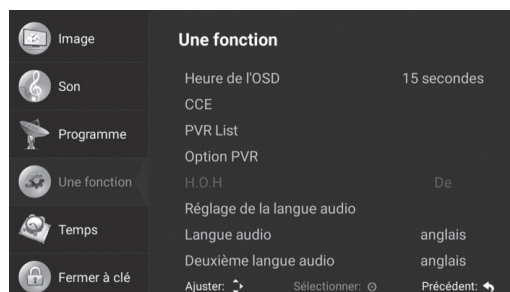

Liste d'enregistrement (pour DTV): Ouvre la liste des émissions précédemment enregistrées. Appuyez sur **OK** pour accéder au sous-menu, appuyez sur ▲/▼ pour sélectionner les éléments, puis appuyez sur **OK** pour valider.

Option d'enregistrement (pour DTV): Donne accès au disque et aux paramètres PVR à utiliser pour PVR. Appuyez sur **OK** pour accéder au sous-menu, appuyez sur ▲/▼ pour sélectionner les éléments, puis appuyez sur **OK** pour valider.

Déclicence auditive: Il fournit l'utilisation de publications avec des lettres d'information pour les personnes ayant des difficultés d'audition. Appuyez sur les boutons ◀/▶ pour régler.

Paramètre de langue audio: Fournit des informations sur la langue audio actuelle.

Langue audio: Vous pouvez sélectionner la langue audio par défaut en appuyant sur ◀/▶ et **OK**. Appuyez sur le bouton **EXIT** pour revenir.

Deuxième langue audio: Vous pouvez sélectionner la deuxième langue audio par défaut en appuyant sur ◀/▶ et **OK**. Appuyez sur le bouton **EXIT** pour revenir.

Paramètre de sous-titre: Permet d'accéder aux paramètres de sous-titre. Appuyez sur **OK** pour accéder au sous-menu, appuyez sur ▲/▼ pour sélectionner les éléments, puis appuyez sur **OK** pour valider.

Langue du sous-titre: Par défaut 1. Vous pouvez sélectionner l'option de sous-titre en appuyant sur les boutons ◀/▶ et **OK**. Pour retourner, appuyez sur le bouton **EXIT**.

Deuxième langue du sous-titre: Par défaut 1. Vous pouvez sélectionner l'option de sous-titre en appuyant sur les boutons ◀/▶ et **OK**. Appuyez sur le bouton **EXIT** pour revenir.

Réinitialiser: Restaure toutes les modifications du menu à l'état initial. Vous pouvez sélectionner avec le bouton **OK**.

Paramètres de Temps

Date: Affiche les informations de date actuelle.

Heure actuelle: Affiche les informations de l'heure actuelle.

Minuterie de mise en veille (Temps d'Arrêt): Appuyez sur les boutons ◀/▶ pour sélectionner la minuterie de mise en veille.

Appuyez sur ◀/▶ pour sélectionner Désactivé / 10min / 20min / 30min / 60min / 90min / 120min / 180min / 240min. Appuyez sur le bouton **EXIT** pour revenir.

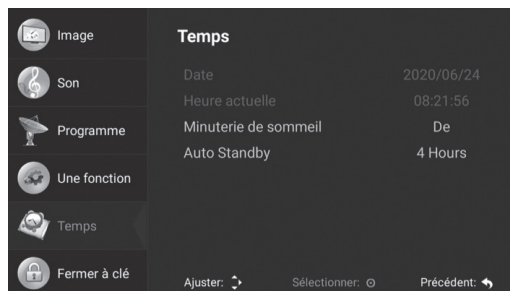

Arrêt automatique: Appuyez sur les boutons ◀/▶ pour sélectionner Arrêt automatique. Appuyez sur ◀/▶ pour sélectionner Désactivé / 1 heure / 2 heures / 3 heures / 4 heures. Appuyez sur le bouton **EXIT** retourner.

Paramètres de Verrouillage

Verrouillage du système: Appuyez sur le bouton **OK** pour accéder au sous-menu, entrez le code PIN par défaut "0000". Appuyez sur les boutons ◀/▶ pour sélectionner le verrouillage du système. Appuyez sur le bouton **EXIT** pour revenir.

Contrôle parental: Pour choisir un âge de contrôle parental appuyez sur les boutons ◀/▶. Appuyez sur le bouton **EXIT** pour revenir.

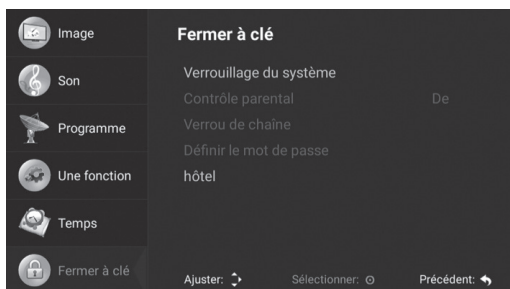

Verrouillage des chaînes: Appuyez sur le bouton **OK** pour accéder au sous-menu. Pour verrouiller la chaîne, survolez la chaîne avec les touches ▲/▼ et appuyez sur le bouton "Bleu". Appuyez sur le bouton **EXIT** pour revenir.

Définition d'un mot de passe: Vous pouvez créer un nouveau mot de passe en saisissant les informations relatives aux anciens et aux nouveaux mots de passe.

Problème	À Faire
Pas d'Image, Pas de Son:	<ul style="list-style-type: none"> - Vérifiez le fonctionnement du fusible ou de l'interrupteur. - Branchez un autre appareil électrique dans la prise et vérifiez si la prise fonctionne. - Il peut y avoir un problème de contact entre le cordon d'alimentation et la prise. - Vérifiez la source du signal.
Aucune Couleur:	<ul style="list-style-type: none"> - Change the colour system. - Adjust hue level in picture menu. - Try another channel. The program received can be in black and white.
La Télécommande Ne Fonctionne Pas:	<ul style="list-style-type: none"> - Changez le système de couleur. - Réglez le niveau de couleur dans le menu des paramètres de l'image. - Essayez une autre chaîne. Le programme reçu peut être en noir et blanc.
Image Disponible, Pas de Son:	<ul style="list-style-type: none"> - Augmentez le volume en appuyant sur le bouton VOL+. - Le réglage du volume est coupé, appuyez sur le bouton MUTE pour changer. - Changez le système audio. - Il peut y avoir un problème avec la diffusion.
Il y a des Ondes Irrégulières Dans l'Image:	<p>Ce problème est généralement causé par des interférences de signaux provenant d'appareils tels que la voiture environnante, une lampe fluorescente et un sèche-cheveux. Ajustez l'antenne pour minimiser les interférences. <i>use the signal interference.</i></p>
Assombrissement et Mélange de Signaux:	<p>Si l'antenne est placée dans une zone frontalière où les signaux de télévision sont affaiblis, l'image peut être déformée par des points sous forme de flocons de neige. Si le signal est trop faible, il peut être nécessaire d'installer une antenne spéciale pour augmenter la puissance de réception du signal.</p> <ul style="list-style-type: none"> - Ajustez la position et la direction de votre antenne mobile ou de toit. - Vérifiez les connexions de l'antenne. - Effectuez un réglage précis des chaînes. - Essayez une autre chaîne. Il peut y avoir un problème avec la diffusion.
Image Ombrée:	<p>L'image ombrée résulte de la réception de deux réflexions du signal de télévision. L'un d'eux est le signal direct, l'autre est le signal réfléchi par les immeubles de grande hauteur, les collines ou d'autres objets. Changer l'emplacement et la direction de l'antenne peut améliorer la réception du signal. <i>tion.</i></p>
Mélange de Fréquences Radio:	<p>Dans cette interférence, des ondes mobiles ou des lignes verticales se produisent généralement et, dans certains cas, le contraste de l'image diminue. Recherchez et supprimez la source de radiofréquence provoquant l'interférence.</p>
Gel et Mosaïques Dans l'Image	<p>La puissance du signal de la chaîne peut être faible ou l'antenne parabolique ne reçoit pas correctement les signaux satellite. Essayez d'autres chaînes, s'il y a des problèmes avec d'autres chaînes, la parabole peut ne pas être positionnée correctement. L'antenne parabolique doit être repositionnée en fonction du satellite utilisé et ne doit pas être placée à proximité de facteurs tels que des immeubles de grande hauteur et des arbres afin de ne pas bloquer les signaux satellite.</p> <p>REMARQUE: Dans un temps multi-nuageux et orageux, des problèmes peuvent apparaître tels que le gel de l'image, l'incapacité de recevoir des images en raison de l'affaiblissement des signaux satellites. Ce problème est indépendant de la télévision.</p>

Langue du Menu	32 Langues de Menu Différentes Anglais, Turc, Allemand, Français, Bulgare, Polonais, Russe, Croate, Hongrois, Roumain, Slovaque, Grec, Serbe, Arabe, Perse, Macédonien, Albanais, Italien, Portugais, Tchèque, Espagnol, Estonien, Bosniaque, Letton, Lituanien, Danois, Néerlandais, Norvégien, Slovène, Finnois, Suédois, Ukrainien.			
Panneau	Type de Panneau	LED		
	Luminosité	350 cd/m ² (Maks)		
	Résolution Maximale	UHD: 3840 x 2160		
	Angle de Visualisation	178°		
Processeur	CPU	Quad core ARM CA55 X 4 @1GHz		
	GPU	Mali 470MP2 @800Mhz		
Mémoire	RAM	1,5 GO interne		
	ROM	8GO		
Système d'Exploitation	ANDROID™ 9			
Applications Intelligentes	Applications Installées	App Store, Weather, Miracast, Youtube		
	Applications sur la Page d'Accueil	Chrome, NetFlix, Facebook, Spotify		
	Navigateur Web	Chrome		
	REMARQUE : Ne prend pas en charge Google Play Store			
TV	ATV (Facultatif)	Gamme de Fréquences	48,25MHz – 863,25MHz	
		Impédance d'Entrée	75Ω	
		Système Vidéo	PAL, SECAM, NTSC	
	DVB-S/S2 (Facultatif)	Système Audio	M, BG, DK, I, L, NICAM	
		Mémoire de Chaîne	100	
		Modulation	COFDM 2K/8K, QPSK, 8PSK	
	DVB-T (Facultatif)	Puissance LNB	Auto/13V/18V/OFF Sortie 350mA@Max	
		Contrôle de Clé LNB	22KHz	
		Version DISEqC	Compatible avec 1,0 / 1,1/1,2/1,3	
	DVB-T2 (Facultatif)	Mémoire de Chaîne	5000	
		Modulation	COFDM 2K/8K, QPSK, 16QAM, 64QAM	
	DVB-C (Facultatif)	Mémoire de Chaîne	1000	
Modulation		EN302755V1.3,1 COFDM: 1K to 32k; taux de code:1/3,2/5; QPSK:16QAM, 64QAM,256QAM Largeur de Bande:6,7,8MHz; Guard Interval:1/128–1/4; Taux de Code:1/2,3/5,2/3,3/4,4/5,5/6 SPP: Compatible avec PP1 to PP8		
Mémoire de Chaîne		1000		
Système Vidéo	MPEG1, MPEG-2 MP@ML, MPEG-4 SP@HL3,0, MPEG-4 ASP@HL4,0, H,264, H,265			
Système Audio	MPEG1 Couche 1, 2, 3 / MPEG2 Couche 2 AAC, WMA, AC3, E-AC3, DD/DD+ (Facultatif et nécessite une licence)			
Entrée Vidéo	HDMI	Maximum 2160p 60Hz		
	Composant	480i, 480p, 576i, 576p, 720p, 1080i, 1080p		
Entrée Audio	AV	Système Vidéo	PAL/NTSC/SECAM	
		Niveau Vidéo	1,0 VP-P±5%	
Entrée Audio	Audio AV / Composant	Entrée Mini RCA	0,2 – 2,0 VRMS	
Sortie Audio	Fréquence de Réponse	100Hz–15KHz @±3dB (1KHz, 0dB signal de référence)		
	Puissance de Sortie Audio Maximale	2 x 8W (8Ω) THD+N<10%@1KHz Haut-Parleur	2 x 8mW (32Ω) THD+N<10%@1KHz Casque	
Amélioration du Signal Faible	OUI			
Réduction de Bruit	OUI			
Fonction de Commutation	STANDBY (VEILLE)			
Économie d'Énergie	OUI			
Consommation Électrique en Veille	0,35W			
Bluetooth	OUI (Facultatif)			
Mode Hôtel	OUI (Facultatif)			
Connectivité Internet	ETHERNET (10/100 Mbps)			
	WI-FI Interne IEEE 802.11b/g/n			
Terminaux	Entrée	HDMI	3 x Connecteur HDMI	
		USB	1 x USB 3.0, 1 x USB 2.0	
		Composant/Vidéo AV	1 x Mini Connecteur RCA (Noir)	
		Vidéo AV/Audio AV	1 x Mini Connecteur RCA (Noir)	
		Emplacement CI	1 x CI Emplacement CI (Noir)	
		ETHERNET	1 x RJ45	
	Sortie	DTV & ATV (Facultatif)	1 x Connecteur IEC	
		Satellite TV (Facultatif)	1 x F-Connecteur	
		Casque	1 x Mini Connecteur RCA (Noir)	
		SPDIF	1 x RCA/Optique (Facultatif)	

Android est une marque déposée de Google LLC.)

Modèle		IH55SK
Écran d’Affichage		139 cm
Tension de Fonctionnement		180-240V AC , 50/60 Hz
Consommation d’Énergie		150W
Dimensions (cm) (L x W x H)		
Modèle 1	Avec Support	123,9 x 21,7 x 77,1
	Sans Support	123,9 x 8,24 x 71,6
Modèle 2	Avec Support	123,9 x 20,6 x 75,9
	Sans Support	123,9 x 8,24 x 71,6
Modèle 3	Avec Support	123,9 x 31 x 76,2
	Sans Support	123,9 x 8,24 x 71,6
Modèle 4	Avec Support	123,9 x 23,4 x 76,8
	Sans Support	123,9 x 8,24 x 71,6

Remarque: Ne mettez pas le produit dans un endroit plus petit que la largeur de surface du produit.

ATTENTION:

Pour éviter d'endommager l'écran, placez un tapis en mousse ou un chiffon de protection doux sur la surface. Assurez-vous qu'aucun objet n'applique de pression sur l'écran.

Model 1

1- Placez le téléviseur sur une surface plane avec l'écran vers le bas.

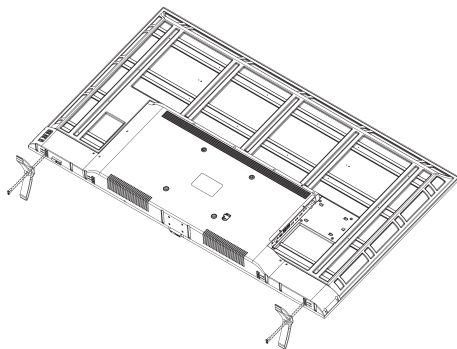

2- Installez les pieds dans leurs prises sous le téléviseur.

3- Fixez les pieds au téléviseur avec 2 vis M4x16 YHB et 2 vis M5x16 YHB.

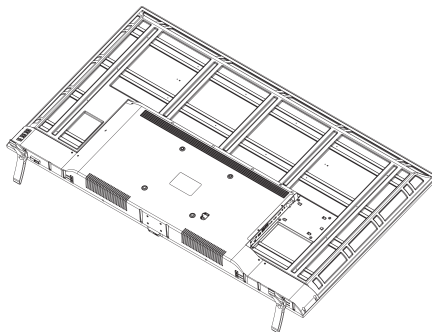
**Model 2**

1- Placez le téléviseur sur une surface plane avec l'écran vers le bas.

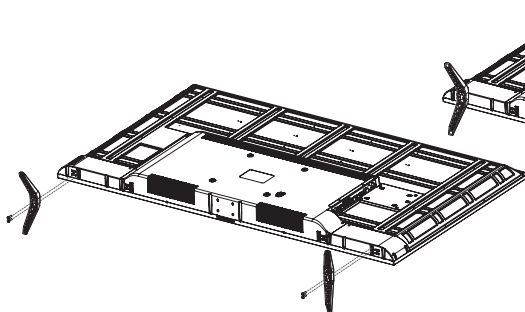

2- Installez les pieds dans leurs prises sous le téléviseur.

3- Fixez les pieds au téléviseur avec 2 vis M4x15 YSB et 2 vis M5x16 YSB.

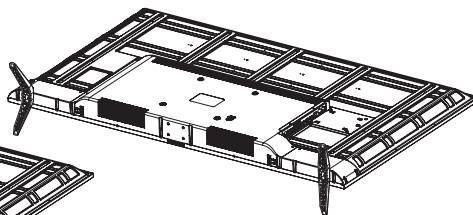

Remarque: Ne mettez pas le produit dans un endroit plus petit que la largeur de surface du produit.

ATTENTION:

Pour éviter d'endommager l'écran, placez un tapis en mousse ou un chiffon de protection doux sur la surface. Assurez-vous qu'aucun objet n'applique de pression sur l'écran.

Model 3

1- Placez le téléviseur sur une surface plane avec l'écran vers le bas.

2- Installez les pieds dans leurs prises sous le téléviseur.

3- Fixez les pieds au téléviseur avec 2 vis M4x30 YHB et 2 vis M5x30 YHB.

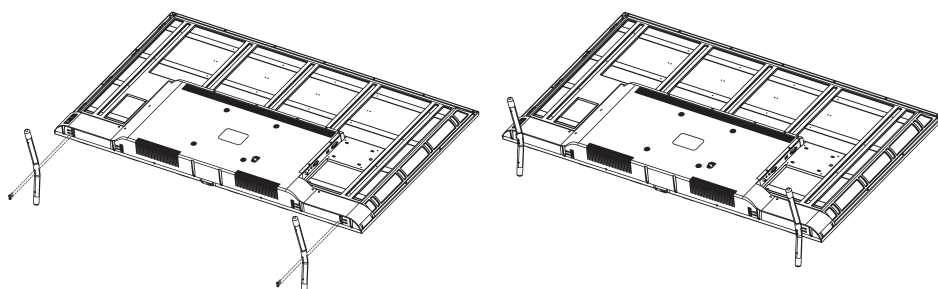
**Model 4**

1- Placez le téléviseur sur une surface plane avec l'écran vers le bas.

2- Installez les pieds dans leurs prises sous le téléviseur.

3- Fixez les pieds au téléviseur avec 4 vis M4x10 YSB.

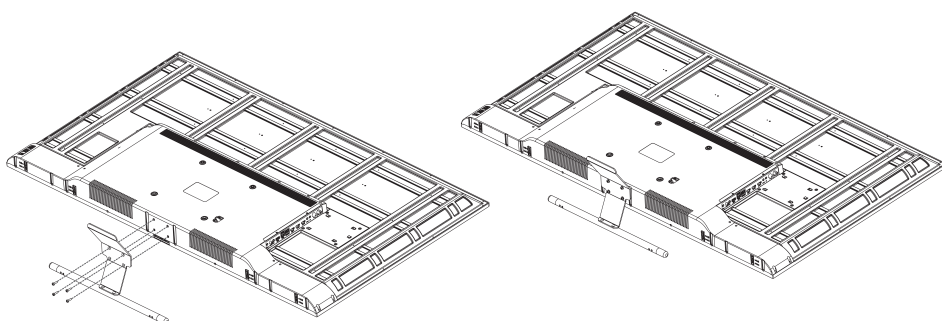

Déclaration de Conformité

Fabricante Atmaca Elektronik San. ve Tic. A.Ş.

Détails du Produit

Produit: Télévision

Des modèles: IH55SK

Modèles de Variantes: INNOHIT 55" UHD 4K ILGAZ TV

Déclaration & Normes Applicables

Nous déclarons par la présente sous notre seule responsabilité, que le produit ci-dessus est conforme à la exigences essentielles de la directive sur les équipements radio (2014/53 / UE) en application de.

EMC

EN 55032:2015+AC:2016

EN 55035:2017

EN 61000-3-2:2019

EN 61000-3-3:2013+A1:2019

ETSI EN 301 489-3 V2.1.1: 2019

ETSI EN 301 489-1 V2.2.3:2019

Sécurité

EN 62368-1:2014+A11:2017

EN 50663:2017

Radio

ETSI EN 303 340 V1.1.2: 2016

ETSI EN 303 372-2 V1.1.1: 2016

ETSI EN 300 328 V2.2.2:2019

la directive [2011/65 / UE] relative à la limitation de l'utilisation de certaines substances dangereuses dans les et équipements électroniques en application de la norme EN 50581: 2012 et de la directive Eco-conception [2009/125 / CE] mis en œuvre par le règlement (CE) n ° 642/2009 pour les téléviseurs utilisant les méthodes d'essai de la norme EN 62087: 2012 et EN 50564: 2011.

(Lieu et date de délivrance)

Atmaca Elektronik San. ve Tic. A.Ş.

Zafer Mah. 177. Sok. No:2

Esenyurt-Istanbul-Turkey

13.01.2021

(Nom et signature de la personne autorisée)

Adem ATMACA / CEO



Product Information Sheet

	Information	Value	Unit
1.	Supplier's name or trade mark	INNOHIT	-
2.	Supplier's model identifier	IH55SK	-
3.	Energy efficiency class for standard Dynamic Range (SDR)	G	-
4.	On mode power demand for Standard Dynamic Range (SDR)	86,0	W
5.	Energy efficiency class (HDR)	G	-
6.	On mode power demand in High Dynamic Range (HDR) mode	88,0	W
7.	Off mode, power demand	0	W
8.	Standby mode power demand	0,4	W
9.	Networked standby mode power demand	-	W
10.	Electronic display category	Television	-
11.	Size ratio	16:9	integer
12.	Screen resolution (pixels)	3840x2160	pixel
13.	Screen diagonal	138,78	cm
14.	Screen diagonal	55	inches
15.	Visible screen area	8230,1	cm ²
16.	Panel technology used	LED LCD	-
17.	Automatic Brightness Control (ABC) available	NO	-
18.	Voice recognition sensor available	NO	-
19.	Room presence sensor available	NO	-
20.	Image refresh frequency rate	60	Hz
21.	Minimum guaranteed availability of software and firmware updates (until):	-	date
22.	Minimum guaranteed availability of spare parts (until):	-	date
23.	Minimum guaranteed product support (until):	-	date
24.	Power supply type:	Internal	-
i)	External standardised power supply (included in the product box)	i-1) Standard name	-
		i-2) Input voltage	V
		i-3) Output voltage	V
ii)	External standardised power supply (included in the product box)	ii-1) Standard name	-
		ii-2) Required output voltage	V
		ii-3) Required delivered current	A
		ii-4) Required current frequency	Hz

Italian (IT)	1. Nome o marchio del fornitore 2. Identificativo del modello del fornitore 3. Classe di efficienza energetica per la gamma dinamica standard (SDR) 4. Potenza assorbita in modo acceso per la gamma dinamica standard (SDR) 5. Classe di efficienza energetica (HDR) 6. Potenza assorbita in modo acceso per la gamma dinamica alta (HDR) 7. Potenza assorbita in modo spento 8. Potenza assorbita in modo stand-by 9. Potenza assorbita in modo stand-by in rete 10. Tipo di display elettronico 11. Rapporto dimensioni 12. Risoluzione dello schermo [pixel] 13. Diagonale dello schermo 14. Diagonale dello schermo 15. Superficie visibile dello schermo 16. Tecnologia del pannello 17. Controllo automatico della luminosità (ABC) disponibile 18. Sensore di riconoscimento vocale disponibile 19. Sensore di rilevamento di presenza disponibile 20. Tasso di frequenza di aggiornamento dell'immagine 21. Disponibilità minima garantita degli aggiornamenti di software e firmware (fino al): 22. Disponibilità minima garantita delle parti di ricambio (fino al): 23. Assistenza tecnica minima garantita per il prodotto (fino al): 24. Tipo di alimentatore i) Alimentatore esterno standardizzato (incluso nell'imballaggio del prodotto) i-1) Nome standard i-2) Tensione d'ingresso: i-3) Tensione di uscita ii) Alimentatore esterno standardizzato adatto (se non incluso nell'imballaggio del prodotto) ii-1) Nome standard ii-2) Tensione in uscita necessaria ii-3) Intensità di corrente necessaria ii-4) Frequenza di corrente necessaria
Spanish (ES)	1. Nombre o marca del proveedor 2. Identificador del modelo del proveedor 3. Clase de eficiencia energética para el rango dinámico normal (SDR) 4. Demanda de potencia en modo encendido para el rango dinámico normal (SDR) 5. Clase de eficiencia energética (HDR) 6. Demanda de potencia en modo encendido para el alto rango dinámico (HDR) 7. Demanda de potencia en modo desactivado 8. Demanda de potencia en modo preparado 9. Demanda de potencia en modo preparado en red 10. Categoría de pantalla electrónica 11. Ratio de tamaño 12. Resolución de la pantalla (en píxeles) 13. Diagonal de la pantalla 14. Diagonal de la pantalla 15. Superficie visible de la pantalla 16. Tecnología usada en el panel 17. Control automático de brillo (ABC) disponible 18. Sensor de reconocimiento vocal disponible 19. Sensor de presencia disponible 20. Frecuencia de refresco de la imagen 21. Disponibilidad mínima garantizada de actualizaciones de software y de firmware (hasta): 22. Disponibilidad mínima garantizada de piezas de recambio (hasta): 23. Disponibilidad mínima garantizada de asistencia para el producto (hasta): 24. Tipo de fuente de alimentación: i) Fuente de alimentación externa normalizada (incluida en la caja del producto) i-1) Nombre de la norma i-2) Tensión de entrada i-3) Tensión de salida ii) Fuente de alimentación externa normalizada adecuada (si no está incluida en la caja del producto) ii-1) Nombre de la norma ii-2) Tensión de salida requerida ii-3) Intensidad de corriente requerida ii-4) Frecuencia de corriente requerida
Danish (DA)	1. Leverandørens navn eller varemærke 2. Leverandørens modelidentifikation 3. Energieffektivitetsklasse i standard dynamikområde (SDR) 4. Effektforbrug i tændt tilstand i standard dynamikområde (SDR) 5. Energieffektivitetsklasse (HDR) 6. Effektforbrug i tændt tilstand i højt dynamikområde (HDR) 7. Effektforbrug i slukket tilstand 8. Effektforbrug i standbytilstand 9. Effektforbrug i netværksforbundet standbytilstand 10. Elektronisk skærmkategori 11. Størrelsesforhold 12. Skærmopløsning (pixel) 13. Skærmdiagonal 14. Skærmdiagonal 15. Synligt skærmareal 16. Anvendt panelteknologi 17. Automatisk lysstyrkekontrol (ABC) 18. Stemmegenkendelsessensor 19. Tilstedeværelsessensor 20. Opdateringsfrekvens 21. Garanteret minimumsudgang til software- og firmwareopdateringer (indtil) 22. Garanteret minimumsudgang til reservedele (indtil) 23. Garanteret minimumsudgang til produktsupport (indtil) 24. Strømforsyningstype i) Standardiseret ekstern strømforsyning (leveret med produktet) i-1) Standardbetegnelse i-2) Indgangsspænding i-3) Udgangsspænding ii) Egnet standardiseret ekstern strømforsyning (ikke leveret med produktet) ii-1) Standardbetegnelse ii-2) Påkrævet udgangsspænding ii-3) Påkrævet strømstyrke ii-4) Påkrævet frekvens
German (DE)	1. Name oder Handelsmarke des Lieferanten 2. Modellkennung des Lieferanten 3. Energieeffizienzklasse bei Standard-Dynamikumfang (SDR) 4. Leistungsaufnahme im Ein-Zustand bei Standard-Dynamikumfang (SDR) 5. Energieeffizienzklasse (HDR) 6. Leistungsaufnahme im Ein-Zustand bei hohem Dynamikumfang (HDR) 7. Leistungsaufnahme im Aus-Zustand 8. Leistungsaufnahme im Bereitschaftszustand 9. Leistungsaufnahme im vernetzten Bereitschaftsbetrieb 10. Art des elektronischen Displays 11. Seitenverhältnis 12. Bildschirmauflösung (Pixel) 13. Bildschirmdiagonale 14. Bildschirmdiagonale 15. Sichtbare Bildschirmfläche 16. Verwendete Panel-Technologie 17. Automatische Helligkeitsregelung (ABC) vorhanden 18. Spracherkennungssensor vorhanden 19. Anwesenheitssensor vorhanden 20. Bildwiederholfrequenz 21. Mindestens garantierte Software- und Firmware-Aktualisierungen (bis): 22. Mindestens garantierte Verfügbarkeit von Ersatzteilen (bis): 23. Mindestens garantierte Produktunterstützung (bis): 24. Art der Stromversorgung (Netzteil) i) Genormtes externes Netzteil (in der Verkaufsverpackung enthalten) i-1) Name der Norm i-2) Eingangsspannung i-3) Ausgangsspannung ii) Geeignetes genormtes externes Netzteil (nicht in der Verkaufsverpackung enthalten) ii-1) Name der Norm ii-2) Benötigte Ausgangsspannung ii-3) Benötigte Stromstärke ii-4) Benötigte Stromfrequenz
Greek (EL)	1. Όνομα/Επωνυμία του προμηθευτή ή εμπορικό σήμα 2. Αναγνωριστικό μοντέλου από τον προμηθευτή 3. Τάξη ενεργειακής απόδοσης για τυπικό δυναμικό εύρος (SDR) 4. Ζήτηση ισχύος σε κατάσταση λειτουργίας για τυπικό δυναμικό εύρος (SDR) 5. Τάξη ενεργειακής απόδοσης (HDR) 6. Ζήτηση ισχύος σε κατάσταση λειτουργίας, σε λειτουργία υψηλού δυναμικού εύρους (HDR) 7. Ζήτηση ισχύος σε κατάσταση εκτός λειτουργίας 8. Ζήτηση ισχύος σε λειτουργία αναμονής 9. Ζήτηση ισχύος σε δικτυωμένη λειτουργία αναμονής 10. Κατηγορία ηλεκτρονικής διάταξης απεικόνισης 11. Λόγος διαστάσεων 12. Ανάλυση οθόνης (pixel) 13. Διαγώνια της οθόνης 14. Διαγώνια της οθόνης 15. Εμφανίσιμο ορατή οθόνη 16. Χρησιμοποιούμενη τεχνολογία οθόνης 17. Υπαρξη οθόνης αυτόματου ελέγχου λαμπρότητας (ABC) 18. Υπαρξη αισθητήρα αναγνώρισης φωνής 19. Υπαρξη αισθητήρα εντοπισμού παρουσίας 20. Ρυθμός ανανέωσης της εικόνας 21. Ελάχιστη εγγυημένη διαθεσιμότητα ενημερώσεων λογισμικού και υλικολογισμικού (έως): 22. Ελάχιστη εγγυημένη διαθεσιμότητα ανταλλακτικών (έως): 23. Ελάχιστη εγγυημένη διαθεσιμότητα ανταλλακτικών (έως): 24. Τύπος τροφοδοτικού: i) Εξωτερικό τυποποιημένο τροφοδοτικό (περιλαμβάνεται στη συσκευασία του προϊόντος) i-1) Ονομασία προτύπου i-2) Τάση εισόδου i-3) Τάση εξόδου ii) Εξωτερικό τυποποιημένο κατάλληλο τροφοδοτικό (αν δεν περιλαμβάνεται στη συσκευασία του προϊόντος) ii-1) Ονομασία προτύπου ii-2) Απαιτούμενη τάση εξόδου ii-3) Απαιτούμενη παρεχόμενη ένταση ρεύματος ii-4) Απαιτούμενη συχνότητα ρεύματος
French (FR)	1. Nom du fournisseur ou marque commerciale 2. Référence du modèle donnée par le fournisseur 3. Classe d'efficacité énergétique pour la gamme dynamique standard (SDR) 4. Puissance appelée en mode marche pour la gamme dynamique standard (SDR) 5. Classe d'efficacité énergétique (HDR) 6. Puissance appelée en mode marche pour la haute gamme dynamique (HDR) 7. Puissance appelée en mode arrê 8. Puissance appelée en mode veille 9. Puissance appelée en mode veille avec maintien de la connexion au réseau 10. Catégorie de dispositifs d'affichage électronique 11. Rapport de taille 12. Résolution de l'écran (pixels) 13. Diagonale de l'écran 14. Diagonale de l'écran 15. Surface visible de l'écran 16. Technologie d'affichage utilisée 17. Réglage automatique de la luminosité (ABC) disponible 18. Capteur de reconnaissance vocale disponible 19. Capteur de présence disponible 20. Taux de fréquence de rafraîchissement de l'image 21. Disponibilité minimale garantie des mises à jour du logiciel et du micrologiciel (jusqu'au): 22. Disponibilité minimale garantie des pièces de rechange (jusqu'au): 23. Assistance produit minimale garantie (jusqu'au): 24. Type d'alimentation: i) Alimentation externe normalisée (EPS) (incluse dans l'emballage du produit) i-1) Nom de la norme i-2) Tension d'entrée i-3) Tension de sortie ii) Alimentation externe normalisée appropriée (si non incluse dans l'emballage du produit) ii-1) Nom de la norme ii-2) Tension de sortie requise ii-3) Intensité du courant à fournir ii-4) Fréquence du courant requise
Croatian (HR)	1. Ime ili zaštitni znak dobavljača 2. Dobavljačeva identifikacijska oznaka modela 3. Razred energetske učinkovitosti za standardni dinamički raspon (SDR) 4. Snaga u uključenom stanju za standardni dinamički raspon (SDR) 5. Razred energetske učinkovitosti (HDR) 6. Snaga u uključenom stanju za način velikog dinamičkog raspona (HDR) 7. Snaga u isključenom stanju 8. Snaga u stanju pripravnosti 9. Snaga u umreženom stanju pripravnosti 10. Kategorija elektroničkog zasлона 11. Omjer veličine 12. Razlučivost zasлона (u pikselima) 13. Dijagonala zasлона 14. Dijagonala zasлона 15. Vidljivo područje zasлона 16. Tehnologija panela koja se koristi 17. Automatska regulacija svjetline (ABC) je dostupna 18. Senzor za prepoznavanje glasa je dostupan 19. Senzor prisutnosti u prostoriji je dostupan 20. Učestalost osvježavanja slike 21. Minimalna zajamčena dostupnost ažuriranja softvera i integriranog softvera uređaja [do]: 22. Minimalna zajamčena dostupnost rezervnih dijelova [do]: 23. Minimalna zajamčena potpora proizvođaču [do]: 24. Vrsta napajanja: i) Vanjsko normirano napajanje (priloženo uz proizvod) i-1) Naslov norme i-2) Ulazni napon i-3) Izlazni napon ii) Odgovarajuće vanjsko normirano napajanje (ako nije priloženo uz proizvod) ii-1) Naslov norme ii-2) Potreban izlazni napon ii-3) Potrebna jakost struje ii-4) Potrebna frekvencija struje

INNO·HIT[®]

T. MANUFACTURING MALTA LTD

INNO-HIT®

Manufacturer

Atmaca Elektronik San. Ve Tic. A.S.